

第 75 回国民体育大会  
第 20 回全国障害者スポーツ大会

燃ゆる感動かごしま国体・かごしま大会

いちき串木野市実行委員会

第 4 回総会及び第 3 回常任委員会合同会議

○本市開催分 会場：市総合体育館

| 年            | 大会名・競技名  | 会 期              |
|--------------|--|------------------|
| 2019         | 南部九州高校総体 バスケットボール競技                                | 7月28日(日)～8月2日(金) |
|              | 第75回国民体育大会リハーサル大会 バレーボール競技                         | 9月22日(日)・23日(祝月) |
| 2020         | 第20回全国障害者スポーツ大会『燃ゆる感動かごしま大会』<br>車いすバスケットボールリハーサル大会 | 5月16日(土)～17日(日)  |
|              | 第75回国民体育大会『燃ゆる感動かごしま国体』                            |                  |
|              | ○デモンストレーションスポーツ(少林寺拳法)                             | 7月26日(日)         |
|              | ○デモンストレーションスポーツ(3B体操)                              | 9月13日(日)         |
|              | ○バレーボール競技(成年男子)                                    | 10月4日(日)～7日(水)   |
|              | ○バスケットボール競技(少年女子)                                  | 10月8日(木)～12日(月)  |
| 2021<br>(参考) | 東京オリンピック   | 7月23日(金)～8月8日(日) |
|              | 東京パラリンピック  | 8月24日(火)～9月5日(日) |

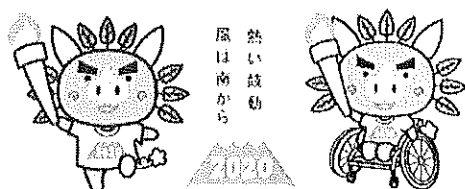

燃ゆる感動 かごしま国体

第75回国民体育大会

燃ゆる感動 かごしま大会

第20回全国障害者スポーツ大会

絶対に  
勝ちたい戦いが、  
いちき串木野市で  
チェスト!  
キバレ!

**燃ゆる感動かごしま国体・かごしま大会**  
**いちき串木野市実行委員会**  
**第4回総会及び第3回常任委員会合同会議**  
**会次第**

1 開会

2 会長あいさつ

3 報告事項

(1) 報告第1号 委員・役員の変更について (P. 1)

(2) 報告第2号 各専門委員会における決定・報告事項について

**【総務・企画専門委員会所管分】**

- ・いちき串木野市識別用品整備要項 (P. 2～3)
- ・いちき串木野市開催競技運営従事者に係る旅費等支給規定 (P. 4～5)
- ・【参考】第75回国民体育大会(鹿児島県)宿泊要項 (P. 6～10)

**【競技・式典専門委員会所管分】**

- ・いちき串木野市開催競技の概要について
  - 正式競技 バレーボール競技(6人制種目)成年男子 (P. 11～22)
  - 正式競技 バスケットボール競技 少年女子 (P. 23～32)
  - デモンストレーションスポーツ 3B体操 (P. 33～34)
  - デモンストレーションスポーツ 少林寺拳法 (P. 35～37)
  - 障スポ競技 車いすバスケットボール競技 (P. 38～40)
- ・いちき串木野市炬火リレー実施要項 (P. 41～49)

**【宿泊・衛生専門委員会所管分】**

- ・いちき串木野市歓迎装飾実施要項 (P. 50)
- ・いちき串木野市案内所設置運営要項 (P. 51)
- ・いちき串木野市休憩所等設置運営要項 (P. 52)
- ・いちき串木野市食品衛生対策要項 (P. 53)
- ・いちき串木野市弁当調製施設選考基準 (P. 54)
- ・いちき串木野市弁当調製施設募集について (P. 55～58)
- ・いちき串木野市売店運営要項 (P. 59～71)
- ・いちき串木野市おもてなし協力団体募集について (P. 72～75)
- ・いちき串木野市の宿泊業務の進捗状況 (P. 76)

【輸送・交通専門委員会所管分】

- ・いちき串木野市輸送交通業務実施要項 (P. 77～79)
  - ・いちき串木野市消防防災・警備業務実施要項 (P. 80～81)
  - ・いちき串木野市学校観戦について (P. 82)
- (3) 報告第3号 いちき串木野市開催競技会場等の設計について (別冊資料)
- (4) 報告第4号 いちき串木野市開催準備計画の一部変更について (P. 83)
- (5) 報告第5号 第20回全国障害者スポーツ大会  
「燃ゆる感動かごしま大会」リハーサル大会の中止について (P. 84)

#### 4 議事

- (1) 議案第1号 令和元年度事業報告について (P. 85～92)
- (2) 議案第2号 令和元年度収支決算、監査報告について (P. 93～94)
- (3) 議案第3号 専決処分した事項について  
「令和2年度収支予算の専決処分について」 (P. 95～97)
- (4) 議案第4号 令和2年度事業計画(案)について (P. 98～101)

#### 5 その他

- (1) いちき串木野市実行委員会事務局職員について (P. 102)

#### 6 閉会

##### ○参考資料

- ・燃ゆる感動かごしま国体・かごしま大会いちき串木野市実行委員会会則 (P. 103～106)
- ・燃ゆる感動かごしま国体・かごしま大会いちき串木野市実行委員会名簿 (P. 107～108)
- ・燃ゆる感動かごしま国体・かごしま大会いちき串木野市実行委員会各専門委員会委員名簿 (P. 109)

燃ゆる感動かごしま国体・かごしま大会いちき串木野市実行委員会  
委員・役員等の変更

(順不同・敬称略)

1. 変更

【副会長】

| 所属・役職等       | 後任者    | 前任者   |
|--------------|--------|-------|
| いちき串木野市議会 議長 | 下迫田 良信 | 平石 耕二 |

【常任委員】

| 所属・役職等          | 後任者   | 前任者    |
|-----------------|-------|--------|
| いちき串木野市校長会 会長   | 町田 達美 | 藤田 柳生  |
| いちき串木野商工会議所 会頭  | 川崎 弘一 | 濱田 雄一郎 |
| いちき串木野市 総務課長    | 東 浩二  | 田中 和幸  |
| いちき串木野市 観光交流課長  | 長崎 崇  | 後潟 正実  |
| いちき串木野市 地方創生統括官 | —     | 松尾 章弘  |

【委員】

| 所属・役職等                | 後任者   | 前任者    |
|-----------------------|-------|--------|
| いちき串木野市議会 副議長         | 濱田 尚  | 東 育代   |
| いちき串木野市議会 総務文教委員会 委員長 |       | 松崎 幹夫  |
| いちき串木野市議会 総務厚生委員会 委員長 | 宇都 耕平 |        |
| いちき串木野市議会 産業厚生委員会 委員長 |       | 西別府 治  |
| いちき串木野市議会 産業教育委員会 委員長 | 田中 和矢 |        |
| いちき串木野市高齢者クラブ連合会 会長   | 小原 良則 | 西中間 健一 |
| 串木野高等学校 校長            | 石塚 一哉 | 國生 勝海  |
| 神村学園初等部・中等部・高等部 校長    |       | 神村 裕之  |
| 神村学園中等部・高等部 校長        | 山田 浩一 |        |
| 公益社団法人鹿児島県バス協会 専務理事   | 改元 秀男 | 中原 昭雄  |
| さつま日置農業協同組合市来支所 支所長   | 今屋 良三 | 橋口 守   |

【監事】

| 所属・役職等        | 後任者   | 前任者   |
|---------------|-------|-------|
| いちき串木野市 会計管理者 | 萩内 祥子 | 野田 義和 |

【参与】

| 所属・役職等       | 後任者   | 前任者    |
|--------------|-------|--------|
| 鹿児島地域振興局 局長  | 寺地 浩一 | 井多原 章一 |
| いちき串木野警察署 署長 | 吉永 充宏 | 小林 俊之  |

## 燃ゆる感動かごしま国体 いちき串木野市識別用品整備要項

### 1 趣旨

この要項は、第75回国民体育大会「燃ゆる感動かごしま国体」(以下「大会」という。)において、いちき串木野市で開催する競技会の円滑な運営を図るため、従事する役員及び係員等の識別用品について必要な事項を定める。

### 2 整備品目

識別用品として整備する品目は、簡素及び効率化を考慮して、原則として次のとおりとする。

- (1) IDカード(カードケースを含む。)
- (2) 服飾品(帽子及びジャンパーをいう。)
- (3) その他大会の運営上必要が生じた識別用品

### 3 配布対象者

識別用品の配布対象者は、次のとおりとする。ただし、配布対象者によっては、簡素及び効率化を考慮して、IDカードのみの配布とすることができるものとする。

- (1) 大会役員
- (2) 競技会役員
- (3) 競技役員
- (4) 競技会係員
- (5) 競技補助員
- (6) 競技会補助員
- (7) 選手、監督
- (8) 視察員、報道関係者
- (9) その他実行委員会が必要と認める者

### 4 着用

配布対象者は、原則として実行委員会が整備する識別用品を着用することとする。ただし、競技団体と実行委員会が協議のうえ、着用しないことができるものとする。

### 5 デザイン

識別用品のデザインは、原則として実行委員会が指定するものとし、大会に従事する配布対象者の識別を図ることができるものとする。

### 6 競技共催市との協議による整備

他市と共催で行う競技に係る識別用品の整備については、当該市と協議のうえ定める。

### 7 その他

この要項に定めるもののほか必要な事項は、別に定める。

\* 実行委員会 \*

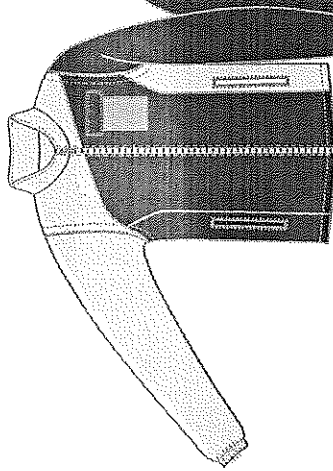

ネイビー×グリーン  
マーク:ホワイト

\* 競技会係員(市職員) \*

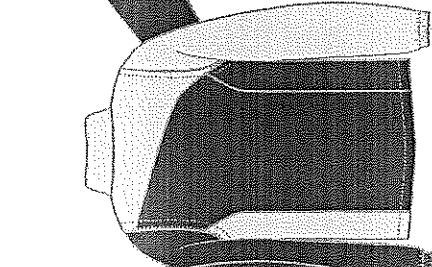

ブルー×ネイビー  
マーク:ホワイト

\* ボランティア \*

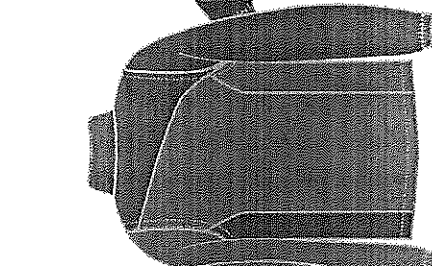

オレンジ×ネイビー  
マーク:ホワイト

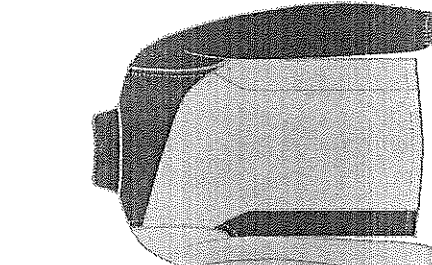

\* 救護 \*

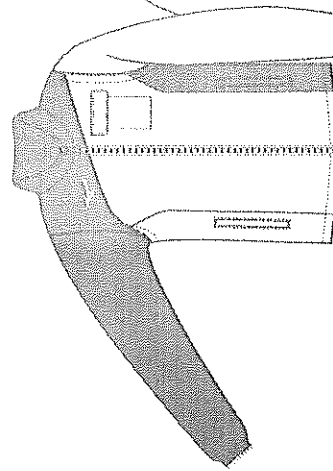

ホワイト×レッド  
マーク:ホワイト

\* 実行委員会事務局 \*

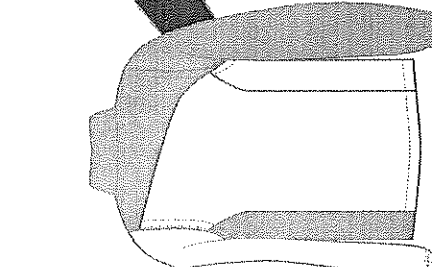

レッド×ネイビー  
マーク:ホワイト

\* スポーツ推進委員 \*

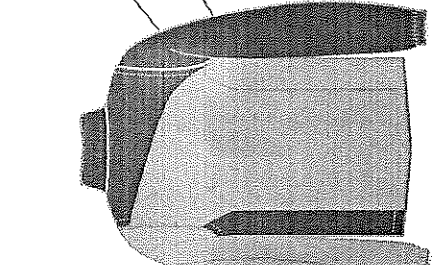

ネイビー×イエロー  
マーク:ブラック

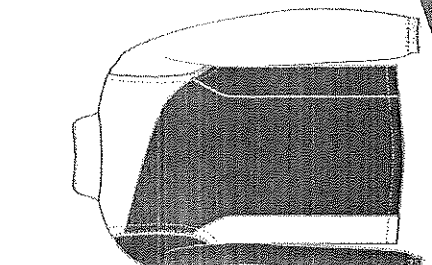

燃ゆる感動かごしま国体 いちき串木野市開催競技  
運営従事者に係る旅費等支給規程

(趣旨)

第1条 この規程は、第75回国民体育大会「燃ゆる感動かごしま国体」(以下「大会」という。)において、本市で開催する運営従事者に対して支給する旅費等について、その支給に関し基本的事項を定めるものとする。

(支給対象者)

第2条 大会運営従事者のうち、この規程で定める旅費等の支給対象者は、次のとおりとする。ただし、他市と大会を共催し、別に当該旅費等の支給に関する規程等を設ける場合及び支給対象者であっても、別に旅費等の支給を受ける場合については、この限りではない。

- (1) 競技役員
- (2) 競技補助員及び引率者

(支給対象期間)

第3条 旅費等の支給対象期間は、次のとおりとする。

- (1) 競技及び公式練習を実施する期間
- (2) 競技運營業務上、実行委員会が必要と認めた期間

(支給基準)

第4条 支給する旅費等の支給基準は、別表に定めるとおりとし、予算の範囲内で支給する。

(その他)

第5条 この規程に定めるもののほか、必要な事項は、別に定める。

附 則

この規程は、令和2年3月14日から施行する。

## 【別表（第4条関係）】旅費等の支給基準

| 区分        | 支給基準  |             |  |
|-----------|-------|-------------|--|
|           | 支給区分  | 支給額         | 説明   |
| 競技役員及び引率者 | 交通費   | 市内          | 支給しない  |
|           |       | 県内<br>(市外)  | 実費<br>相当額  |
|           |       | 県外          |  |
|           | 宿泊費   | 定額          | <ul style="list-style-type: none"> <li>・第75回国民体育大会（鹿児島県）宿泊要項に定める額を支給できる。</li> <li>ただし、入湯税対象施設に宿泊した場合には、別途入湯税を加算する。</li> <li>・支給日数は、実働日数を上限とする。</li> <li>・宿泊は、競技運営業務上、実行委員会が必要と認めた場合を除き、県外役員に限る。</li> </ul> |
| 諸費        | 支給しない |             |  |
| 競技補助員     | 交通費   | 市内学校<br>在学者 | 支給しない  |
|           |       | 市外学校<br>在学者 | 実費<br>相当額  |
|           | 宿泊費   | 支給しない       |  |
|           | 諸費    | 支給しない       |  |

※ 市外の競技補助員が競技会場まで計画輸送を利用した場合は、交通費を支給しないこととする。

※ 鹿児島県又は競技団体より交通費、宿泊費、諸費が支弁された場合は、支給しない。

※ 実働日数は、従事計画に基づくものとする。



## 第75回国民体育大会（鹿児島県） 宿泊要項

### 1 趣旨

この要項は、第75回国民体育大会の正式競技及び特別競技に参加する選手・監督、都道府県選手団本部役員、大会役員、競技会役員、競技役員及び視察員（以下「大会参加者」という。）の宿泊等に関して必要な事項を定める。

### 2 方針

燃ゆる感動かごしま国体・かごしま大会実行委員会（以下「県実行委員会」という。）及び会場地市町村実行委員会（以下「市町村実行委員会」という。）は、第75回国民体育大会合同配宿本部（以下「合同配宿本部」という。）を設置し、緊密な連携のもと、相互に十分な連絡調整を行うとともに、関係する機関及び団体の協力を得て、大会参加者の宿泊について万全を期する。

### 3 業務の実施

合同配宿本部は、競技団体、ホテル旅館生活衛生同業組合等の関係団体、宿泊施設等と連絡調整のうえ、大会参加者の宿舍の選定、確保及び配宿等に関する業務にあたり、これに関する紛議が生じた場合は、調停及びあっせんを行う。

### 4 宿舍の選定及び確保

宿舍の選定及び確保については、次により行うものとする。

- (1) 大会参加者の宿泊は、原則として会場地市町村内の旅館等（旅館業法（昭和23年法律第138号）の許可を受けて営業を行うホテル、旅館及び簡易宿所をいう。以下同じ。）を利用する。
- (2) 会場地市町村内の旅館等で大会参加者の収容が困難な場合は、その地域の実情に応じて、県内外近隣市町村の旅館等及び研修所等、宿泊施設に転用可能な施設を利用する。
- (3) 風紀、衛生及び防災上支障があると認められる旅館等は利用しない。

### 5 配宿

大会参加者の配宿にあたっては、合同配宿本部が次の事項に留意して行うものとする。

- (1) 選手・監督の宿舍は、競技会場、練習会場までの交通状況及び環境等に配慮し、都道府県別、競技別、種別及び男女別を考慮して配宿する。
- (2) 選手・監督の宿舍は、原則として都道府県選手団本部役員、競技会役員及び競技役員とは別にする。
- (3) 競技会役員及び競技役員については、できる限り同一、または近隣の宿舍に配宿する。
- (4) 1人の宿舍に要する広さは、 $3.3\text{ m}^2$ （2畳）以上とする。
- (5) 合同配宿本部が指定する宿舍の変更は、原則として認めない。任意に変更したことによって生じたすべての損失は、任意に変更した者がその責任を負う。

## 6 宿泊料金等

大会参加者の宿泊料金等は次のとおりとする。

### (1) 宿泊及び素泊まり

ア 宿泊とは、入宿日の 15 時から、出発日の 10 時までの客室の使用をいうものとし、原則として 1 泊 2 食とする。

イ 素泊まりとは、食事を伴わない宿泊をいう。

### (2) 宿泊料金

宿泊料金は下記の料金範囲内とする。ただし、大会役員等が、定員未満での利用などを希望する場合は、この料金範囲を超えることがある。

| 区分   | 税率  | 宿泊料金                            |                                 | 備考                   |
|------|-----|---------------------------------|---------------------------------|----------------------|
|      |     | 1 泊 2 食                         | 素泊まり                            |                      |
| 営業施設 | 税抜  | 3,000 円～ 15,000 円 <sup>※1</sup> | 2,100 円～ 10,500 円 <sup>※2</sup> | 通常のサービス・奉仕料及び冷暖房料を含む |
|      | 8%  | 3,240 円～ 16,200 円               | 2,268 円～ 11,340 円               |                      |
|      | 10% | 3,300 円～ 16,500 円               | 2,310 円～ 11,550 円               |                      |

※1 「1 泊 2 食」料金(税抜)は 500 円刻みとする。

※2 「素泊まり」料金(税抜)は「1 泊 2 食」料金(税抜)の 70%相当 (100 円未満は切り上げ) 額とする。

### (3) 入湯税

入湯税については外税とし、宿泊料金とは別に支払う。

### (4) 欠食控除

欠食控除の適用は、朝食、夕食ともに前日の 12 時までに申し出た場合に限る。ただし、夕食の場合、競技の進行状況により当該時刻までに申し出ることが困難な場合は、宿舍と協議して決定する。

ア 夕食欠食した場合の宿泊料金 (税抜)

当該施設の宿泊料金から 20%を控除した額 (100 円未満切り上げ) とする。

イ 朝食を欠食した場合の宿泊料金 (税抜)

当該施設の宿泊料金から 10%を控除した額 (100 円未満切り上げ) とする。

| 区分   | 税率      | 夕食を欠食した場合          | 朝食を欠食した場合          |
|------|---------|--------------------|--------------------|
| 営業施設 | 税抜      | 2400 円 ～ 12,000 円  | 2,700 円 ～ 13,500 円 |
|      | 税込(8%)  | 2,600 円 ～ 13,000 円 | 3,000 円 ～ 14,600 円 |
|      | 税込(10%) | 2,700 円 ～ 13,200 円 | 3,000 円 ～ 14,900 円 |

### (5) 休憩料金

入宿日 15 時以前及び出発日の 10 時以降に客室を利用する場合の休憩料金は、各宿舍の規定に基づくものとする。

(6) 入浴料

宿泊者が宿舎からの要請により公衆浴場等を利用した時の入浴料は、当該宿舎が負担する。

(7) 宿泊料金等の精算

宿泊料金等は、原則として宿泊責任者(宿舎申込代表者が宿泊者の中から定めた者。以下同じ)が、各宿舎の指定する方法により、現地にて精算する。

ただし、選手・監督及び都道府県選手団本部役員にあっては、出発日に一括精算することができる。

(8) 宿泊取消料

ア 大会参加の取りやめ等、やむを得ない理由により宿泊を取り消した場合の宿泊取消料は次のとおりとする

| 宿泊取消しの申出区分                 | 宿泊取消料         | 備考                                   |
|----------------------------|---------------|--------------------------------------|
| 宿泊予定日の9日前まで                | 不 要           | 素泊まりまたは欠食で申し込んだ場合は、その料金(税抜)を宿泊料金とする。 |
| 宿泊予定日の8日前から<br>宿泊予定日の4日前まで | 宿泊料金(税抜)の20%  |                                      |
| 宿泊予定日の3日前から<br>宿泊予定日の前日まで  | 宿泊料金(税抜)の50%  |                                      |
| 宿泊予定日当日                    | 宿泊料金(税抜)の100% |                                      |

(注) ・荒天等による交通機関の不通で、宿舎への到着が困難な場合は、宿舎と協議して取消料を決定する。

・取り消した泊数にかかわらず、一人につき1泊分の取消料のみとする。

イ 選手・監督が競技敗退後、または荒天等による競技会会期短縮の決定後において宿泊を取り消す場合は、前号の定めにかかわらず、特例として次のとおりとする。なお、この特例は選手・監督以外には適用しない。

| 宿泊取消しの申出区分                          | 宿泊取消料 | 備考                                   |
|-------------------------------------|-------|--------------------------------------|
| 敗退日当日または競技会期短縮決定日<br>当日の宿泊の取消し      | 100%  | 素泊まりまたは欠食で申し込んだ場合は、その料金(税抜)を宿泊料金とする。 |
| 敗退日翌日以降または競技会期短縮決定日<br>の翌日以降の宿泊の取消し | 不 要   |                                      |

ウ 宿泊申し込み後、変更・取消しの申し出がないまま宿泊をしなかった場合の取消料は、上記ア、イの定めにかかわらず、宿泊料金(税抜)の全額とする。

エ 宿泊取消料は、宿泊責任者または当該宿舎へ直接支払うものとする。

また、宿泊責任者または本人が宿泊料を支払うことができない場合は、宿泊申込代表者が最終責任を負う。

(9) 宿泊料金等の適用期間

宿泊料金等の適用期間は、2020年9月8日(火)15時から2020年9月21日(月)10時まで及び2020年9月29日(火)15時から2020年10月14日(水)10時までとする。

ただし、選手・監督、競技会役員及び競技役員においては、参加する競技の開始日の4日前の15時から、競技終了翌日の10時までとする。

## 7 宿泊の申込み

(1) 宿泊の申込みは、別に定める宿泊業務実施要領（以下「実施要領」という）により、宿泊申込代表者がインターネットを利用して合同配宿本部に行うものとする。

ただし、インターネットシステムの異常等により、インターネットによる申込みが困難な場合は、宿泊申込書に必要事項を記入のうえ、ファクシミリまたは郵便により行うことを認めるものとする。

なお、効力の発生は、インターネットについては受信時、ファクシミリ等では到達した日時とする。

また、選手・監督、都道府県選手団本部役員にあっては、第75回国民体育大会実施要項（以下「大会実施要項」という）に定める人員を超える宿泊申込は認めない。

(2) インターネット等による宿泊申込は、実施要領に定める申込期限以降は受け付けず、申込期限までに宿泊申込がなかった場合は、実施要項の定めにより、大会への参加を認めない。

## 8 宿泊の変更及び取消し

(1) 大会参加者の宿舎決定後の宿泊取消しについては、限られた宿泊施設を有効活用して配宿を行うことから、大会への参加取消し等の特別な事情のない限り認めない。なお、不適切な対応が発生した場合は、日本スポーツ協会の国民体育大会委員会において報告する。

(2) 入宿前の変更取消しについては、実施要領の様式により、宿泊申込代表者がインターネットを利用して速やかに合同配宿本部に行うものとする。

ただし、インターネットシステムの異常等により、インターネットによる変更や取消しが困難な場合は、ファクシミリ又は郵便により行うことを認めるものとし、この場合にあっても、速やかに合同配宿本部へ連絡するものとする。

なお、その効力の発生は、インターネットについては受信時、ファクシミリ等では到着した日時とする。

(3) 入宿後にあっては、宿泊責任者が、直接当該宿舎へ速やかに申し出るものとし、その効力の発生は、当該申し出のあった日時とする。

## 9 食事

- (1) 大会参加者に提供する食事は、安全、安心で栄養バランスが良く、豊かな自然に恵まれた鹿児島県特産のさまざまな食材を取り入れた郷土色豊かな献立とし、関係者の協力を得て提供するものとする。
- (2) 昼食については、大会参加者の希望により、県実行委員会または会場地実行委員会が別に定める方法によりあっせんするものとする。

なお、金額については、次のとおりとする。

| 区分          | 消費税     | 料金      |
|-------------|---------|---------|
| 昼食弁当(お茶を含む) | 税抜      | 900 円以内 |
|             | 税込(8%)  | 972 円以内 |
|             | 税込(10%) | 990 円以内 |
| その他         | 別途定める金額 |         |

## 10 その他

- (1) この要項に定めるもののほか、宿泊業務の実施に関して必要な事項は、実施要領に定めるものとする。  
また、報道員及びその他大会関係者の宿泊等に関して必要な事項は、別に定めるものとする。
- (2) 宿泊料金、昼食弁当料金ともに、消費税及び地方消費税の税率に変更があった場合は、変更後の税率を適用するものとする。

## 〔8〕 バレーボール競技

### 1 期 日

<6人制種目> 2020年10月4日(日)から10月7日(水)まで(4日間)

| 種 別  | 10月4日(日) | 10月5日(月) | 10月6日(火)               | 10月7日(水)      |
|------|----------|----------|------------------------|---------------|
| 成年男子 | 1 回 戦    | 準々決勝     | 5・7位決定戦<br>準決勝         | 3・4位決定戦<br>決勝 |
| 成年女子 | 1 回 戦    | 準々決勝     | 5・7位決定戦<br>準決勝         | 3・4位決定戦<br>決勝 |
| 少年男子 | 1 回 戦    | 2 回 戦    | 準々決勝<br>5・7位決定戦<br>準決勝 | 3・4位決定戦<br>決勝 |
| 少年女子 | 1 回 戦    | 2 回 戦    | 準々決勝<br>5・7位決定戦<br>準決勝 | 3・4位決定戦<br>決勝 |

<ビーチバレーボール種目> 2020年9月12日(土)から9月15日(火)まで(4日間)

| 種 別  | 9月12日(土) | 9月13日(日)       | 9月14日(月)        | 9月15日(火)              |
|------|----------|----------------|-----------------|-----------------------|
| 少年男子 | 1 回 戦    | 2 回 戦<br>3 回 戦 | 準々決勝<br>5・7位決定戦 | 準決勝<br>3・4位決定戦<br>決勝戦 |
| 少年女子 | 1 回 戦    | 2 回 戦<br>3 回 戦 | 準々決勝<br>5・7位決定戦 | 準決勝<br>3・4位決定戦<br>決勝戦 |

### 2 会 場

<6人制種目> いちき串木野市 (成年男子) いちき串木野市総合体育館  
鹿屋市 (成年女子) 平和公園串良平和アリーナ  
鹿児島市 (少年男子) 南栄リース桜島アリーナ  
(桜島総合体育館)  
(少年女子・少年男子) 西原商会アリーナ(鹿児島アリーナ)  
<ビーチバレーボール種目> 大崎町 (少年男子・少年女子) 大崎町ビーチスポーツ専用競技場

### 3 種別及び参加人員

| 種 別           | 監 督 | 選 手 | 参加都道府県 | 小 計 | 合 計   |
|---------------|-----|-----|--------|-----|-------|
| 6人制 成年男子      | 1   | 12  | 16     | 208 | 1,322 |
| 6人制 成年女子      | 1   | 12  | 16     | 208 |       |
| 6人制 少年男子      | 1   | 12  | 24     | 312 |       |
| 6人制 少年女子      | 1   | 12  | 24     | 312 |       |
| ビーチバレーボール少年男子 | 1   | 2   | 47     | 141 |       |
| ビーチバレーボール少年女子 | 1   | 2   | 47     | 141 |       |

※ 同一種目の選手と監督の兼任はできない。

#### 4 競技上の規程及び方法

##### <6人制種目>

##### (1) 競技規則

2020年度公益財団法人日本バレーボール協会6人制競技規則による。

注1 競技は全試合5セット・マッチとする。ただし、少年男女については、1回戦から準々決勝、5・7位決定戦までを3セット・マッチとする。

注2 少年のネットの高さは、成年と同規定とする。

注3 リベロ・プレイヤー・システムについては、競技規則どおりとする。

##### (2) 競技方法

各種別ともトーナメント方式とし、3・4位と5・7位決定戦を行う。

##### (3) チーム名

チーム名は都道府県名とする。ユニフォームのチーム名も都道府県名とし、高等学校名などのユニフォームの着用を認めない。

##### <ビーチバレーボール種目>

##### (1) 競技規則

2020年度公益財団法人日本バレーボール協会ビーチバレーボール競技規則による。

注1 競技は全試合3セット・マッチとする。

##### (2) 競技方法

各種別ともトーナメント方式とし、3・4位と5・7位決定戦を行う。

##### (3) チーム名

チーム名は都道府県名とする。ユニフォームのチーム名も都道府県名とし、高等学校名などのユニフォームの着用を認めない。また、チーム名（ユニフォームへの記載を含む）を「〇〇選抜」としないこと。

#### 5 予選方法

(1) 予選は、都道府県大会及びブロック大会とする。

(2) 都道府県大会は各都道府県協会の主催とし、ブロック大会は所属都道府県協会の共催、開催地協会の主管とする。

(3) ブロック大会の所属都道府県及びその選抜チーム数は、下表のとおりとする。

| ブロック名 | 都道府県名                    | 6人制  |      |      |      | ビーチバレーボール |      |
|-------|--------------------------|------|------|------|------|-----------|------|
|       |                          | 成年男子 | 成年女子 | 少年男子 | 少年女子 | 少年男子      | 少年女子 |
| 北海道   | 北海道                      | 1    | 1    | 1    | 1    | 1         | 1    |
| 東北    | 青森、岩手、宮城、秋田、山形、福島        | 2    | 2    | 3    | 3    | 6         | 6    |
| 関東    | 茨城、栃木、群馬、埼玉、千葉、東京、神奈川、山梨 | 3    | 3    | 4    | 4    | 8         | 8    |
| 北信越   | 新潟、長野、富山、石川、福井           | 1    | 2    | 2    | 2    | 5         | 5    |
| 東海    | 静岡、愛知、三重、岐阜              | 1    | 1    | 2    | 2    | 4         | 4    |
| 近畿    | 滋賀、京都、大阪、兵庫、奈良、和歌山       | 2    | 2    | 3    | 3    | 6         | 6    |
| 中国    | 鳥取、島根、岡山、広島、山口           | 2    | 1    | 2    | 2    | 5         | 5    |
| 四国    | 香川、徳島、愛媛、高知              | 1    | 1    | 2    | 2    | 4         | 4    |
| 九州    | 福岡、佐賀、長崎、熊本、大分、宮崎、沖縄     | 2    | 2    | 4    | 4    | 7         | 7    |
| 開催県   | 鹿児島                      | 1    | 1    | 1    | 1    | 1         | 1    |
|       | 計                        | 16   | 16   | 24   | 24   | 47        | 47   |

## 6 参加資格、所属都道府県及び選手の年齢基準

総則5に定めるもののほか、次による。

- (1) 公益財団法人日本バレーボール協会登録規定により、登録された者で構成されたチームで予選会に出場し、その結果推薦されたものでなければならない。
- (2) 監督・選手は6人制種目とビーチバレーボール種目、両方に参加できる。なお、同一種目で異なる種別に参加することはできない。
- (3) ブロック大会及び本大会に参加するチームは、都道府県協会が代表として認めた単独チームか選抜チームでなければならない。ただし、チームの構成のいかんにかかわらず、チーム名は都道府県名とする。  
注 チーム名（ユニフォームへの記載を含む）を「〇〇選抜」としないこと。
- (4) 予選会（都道府県及びブロック）を通過し、本大会に代表として推薦された監督・選手の追加・変更（競技者番号の変更含む）は認められない。
- (5) 監督は、公益財団法人日本スポーツ協会公認スポーツ指導者制度に基づく、公認バレーボールコーチ1、公認バレーボールコーチ2、公認バレーボールコーチ3、公認バレーボールコーチ4の有資格者とする。  
注 参加申込みの際は、資格を証明する登録証の写しを添付すること。
- (6) ビーチバレーボール種目の年齢基準は、2002年4月2日から2005年4月1日までに生まれた者が参加できる。

## 7 総合成績決定方法

男女総合成績（天皇杯得点）及び女子総合成績（皇后杯得点）は、競技得点と参加得点の合計とし、その得点の多い都道府県順に第1位から第8位までを決定する。ただし、同点の場合は、その順位を共有し、次の順位を欠位とする。

### (1) 競技得点

| 天皇杯対象種別  | 皇后杯対象種別                             | 競技得点  |
|--|-------------------------------------|---|
| 6人制成年男子<br>6人制成年女子<br>6人制少年男子<br>6人制少年女子<br>ビーチバレーボール少年男子<br>ビーチバレーボール少年女子 | 6人制成年女子<br>6人制少年女子<br>ビーチバレーボール少年女子 | 6人制種目は1位40点、2位35点、3位30点、4位25点、5位（2チーム）各17.5点、7位（2チーム）各7.5点の競技得点を与える。<br>ビーチバレーボール種目は1位24点、2位21点、3位18点、4位15点、5位（2チーム）各10.5点、7位（2チーム）4.5点の競技得点を与える。 |

### (2) 参加得点

大会（ブロック大会含む）に参加した都道府県に10点を与える。ただし、ブロック大会で本大会の出場権を獲得しながら、本大会に参加しなかった場合は与えない。

## 8 表彰

- (1) 男女総合成績及び女子総合成績第1位から第8位までの都道府県に、表彰状を授与する。
- (2) 男女総合成績第1位の都道府県に、大会会長トロフィーを授与する。
- (3) 各種別の第1位から第7位までに、賞状を授与する。

## 9 参加申込み方法

- (1) 参加申込みは、下記に従い2020年9月4日（金）までに行うこと。ただし、ビーチバレーボールは、2020年8月19日（水）までに行うこと。



|   | 申 込 先   | 必 要 書 類  |
|---|---|--|
| ア | 公益財団法人 日本スポーツ協会<br>〒160-0013<br>東京都新宿区霞ヶ丘町4番2号<br>JAPAN SPORT OLYMPIC SQUARE<br>TEL 03-6910-5808 FAX 03-6910-5820           | i 参加申込書  |
| イ | 公益財団法人 日本バレーボール協会<br>〒151-0051<br>東京都渋谷区千駄ヶ谷一丁目30番8号<br>ダヴィンチ千駄ヶ谷内<br>TEL 03-5786-2100 FAX 03-5786-2109                     | i チーム加入選手一覧<br>ii 監督の資格を証明する登録証または認定が確認できる書類の写し<br>iii 予選会免除選手申請書（原本）<br>（対象選手がいる場合）                                   |
| ウ | （6人制成年男子）<br>〒899-2192<br>鹿児島県いちき串木野市湊町1丁目1番地<br>燃ゆる感動かごしま国体・かごしま大会<br>いちき串木野市実行委員会事務局<br>TEL 0996-32-3111 FAX 0996-36-5228 | i チーム加入選手一覧<br>ii ふるさと選手制度活用の場合、ふるさと登録による出場選手一覧<br>iii 監督の資格を証明する登録証又は認定が確認できる書類の写し<br>iv 予選会免除選手申請書の写し<br>（対象選手がいる場合） |
|   | （6人制成年女子）<br>〒893-8501<br>鹿児島県鹿屋市共栄町20番1号<br>燃ゆる感動かごしま国体・かごしま大会<br>鹿屋市実行委員会事務局<br>TEL 0994-31-1132 FAX 0994-31-1172         |  |
|   | （6人制少年男子・少年女子）<br>〒892-8677<br>鹿児島県鹿児島市山下町11番1号<br>燃ゆる感動かごしま国体・かごしま大会<br>鹿児島市実行委員会事務局<br>TEL 099-808-2480 FAX 099-808-0083  |  |
|   | （ビーチバレーボール少年男子・少年女子）<br>〒899-7305<br>鹿児島県曾於郡大崎町仮宿1029番地<br>燃ゆる感動かごしま国体<br>大崎町実行委員会事務局<br>TEL 099-476-1111 FAX 099-476-0548  | i MRS登録（PDF登録証）の写し<br>ii 監督の資格を証明する登録証又は認定が確認できる書類の写し<br>iii 予選会免除選手申請書の写し<br>（対象選手がいる場合）                              |

注 上記アへの申込みは、所定の Web ページ（国民体育大会参加申込受付窓口）へアクセスし、必要項目を入力の上、所属都道府県体育・スポーツ協会を通じて締切期限までに申込み手続きを完了すること。また、上記イ、ウについては、書留郵便又は宅配便により送付すること。

- (2) 締切期限以降は、所定の Web ページ（国民体育大会参加申込受付窓口）へアクセスできなくなるので、締切期限を厳守すること。
- (3) 参加申込み締切後の監督・選手の変更は、疾病・傷害・妊娠など、また、公益財団法人日本バレーボール協会が認めた日本代表選手に該当する場合など特別な場合に限り認めるものとし、疾病・傷害・妊娠に該当する場合は診断書を添付する。その届出は代表者会議までとする。

<提出先(交代(変更)届・棄権届・診断書)>

※原本は「ア 日本バレーボール協会」へ提出

ア 〒151-0051 東京都渋谷区千駄ヶ谷一丁目30番8号 ダヴィンチ千駄ヶ谷内  
公益財団法人日本バレーボール協会

TEL 03-5786-2100 FAX 03-5786-2109

イ 〒890-8577 鹿児島県鹿児島市鳴池新町10番1号

燃ゆる感動かごしま国体・かごしま大会実行委員会事務局

(鹿児島県国体・全国障害者スポーツ大会局競技式典課競技係)

TEL 099-286-2855 FAX 099-286-5683

ウ (6人制成年男子)

〒899-2192 鹿児島県いちき串木野市湊町1丁目1番地

燃ゆる感動かごしま国体・かごしま大会いちき串木野市実行委員会事務局

TEL 0996-32-3111 FAX 0996-36-5228

(6人制成年女子)

〒893-8501 鹿児島県鹿屋市共栄町20番1号

燃ゆる感動かごしま国体・かごしま大会鹿屋市実行委員会事務局

TEL 0994-31-1132 FAX 0994-31-1172

(6人制少年男子・少年女子)

〒892-8677 鹿児島県鹿児島市山下町11番1号

燃ゆる感動かごしま国体・かごしま大会鹿児島市実行委員会事務局

TEL 099-808-2480 FAX 099-808-0083

(ビーチバレーボール少年男子・少年女子)

〒899-7305 鹿児島県曾於郡大崎町仮宿1029番地

燃ゆる感動かごしま国体大崎町実行委員会事務局

TEL 099-476-1111 FAX 099-476-0548

なお、公益財団法人日本スポーツ協会に対しては、大会終了後、別途、所定の手続きにより参加申込み情報を修正すること。

## 10 参加上の注意

- (1) 監督章は、公益財団法人日本バレーボール協会規定のものを用いること。
- (2) 監督は、資格を証明する登録証又は認定が確認できる書類の写しを携帯すること。

## 11 その他

### (1) 組合せ抽選会

<6人制種目>

日時 2020年9月6日(日) 午後1時

場所 公益財団法人日本バレーボール協会 会議室

〒151-0051 東京都渋谷区千駄ヶ谷一丁目30番8号

ダヴィンチ千駄ヶ谷内 公益財団法人日本バレーボール協会

TEL 03-5786-2100 FAX 03-5786-2109

<ビーチバレーボール種目>

日時 2020年8月22日(土) 午後1時

場所 公益財団法人日本バレーボール協会 会議室

〒151-0051 東京都渋谷区千駄ヶ谷一丁目30番8号

ダヴィンチ千駄ヶ谷内 公益財団法人日本バレーボール協会

TEL 03-5786-2100 FAX 03-5786-2109

(2) 代表者会議

< 6人制種目 >

日 時 2020年10月3日(土) 午後3時  
場 所 西原商会アリーナ(鹿児島アリーナ)・サブアリーナ  
〒890-0023 鹿児島県鹿児島市永吉一丁目30番1号  
TEL 099-285-2244 FAX 099-258-4570

< ビーチバレーボール種目 >

日 時 2020年9月11日(金) 午後3時30分  
場 所 大崎町中央公民館  
〒899-7305 鹿児島県曽於郡大崎町仮宿1029番地  
TEL 099-476-1111 FAX 099-258-0548

(3) 表彰式

総合表彰式を行わず、成績はホームページに掲載し賞状等は郵送する。

< 6人制種目 >

各会場にて競技終了後、各種別表彰式を行う。

< ビーチバレーボール種目 >

会場にて競技終了後、各種別表彰式を行う。



## 〔 8 〕 バレーボール競技（6人制種目）

### 競 技 日 程

鹿屋市  
いちき串木野市  
鹿児島市

|       |          |        |                   |
|-------|----------|--------|-------------------|
| 代表者会議 | 10月3日（土） | 15時00分 | 西原商会アリーナ（鹿児島アリーナ） |
|-------|----------|--------|-------------------|

|           |          |        |                   |
|-----------|----------|--------|-------------------|
| 諸 会 議     |          |        |                   |
| 委員長会議     | 10月3日（土） | 10時30分 | 西原商会アリーナ（鹿児島アリーナ） |
| 審判研修会（講義） | 10月3日（土） | 12時30分 | 西原商会アリーナ（鹿児島アリーナ） |
| 審判研修会（実技） | 10月3日（土） | 13時30分 | 西原商会アリーナ（鹿児島アリーナ） |
| 競技研修会     | 10月3日（土） | 13時30分 | 西原商会アリーナ（鹿児島アリーナ） |

|             |          |        |                   |
|-------------|----------|--------|-------------------|
| オープニングセレモニー |          |        |                   |
| 【成年女子】      | 10月3日（土） | 17時30分 | 平和公園串良平和アリーナ      |
| 【成年男子】      | 10月3日（土） | 17時30分 | いちき串木野市総合体育館      |
| 【少年女子】      | 10月3日（土） | 17時00分 | 西原商会アリーナ（鹿児島アリーナ） |
| 【少年男子】      |          |        |                   |

|        |              |          |       |   |
|--------|--------------|----------|-------|---|
| 表 彰 式  |              |          |       |   |
| 【成年女子】 | 5・7位表彰       | 10月6日（火） | 試合終了後 | 平和公園串良平和アリーナ                                      |
|        | 3・4位, 1・2位表彰 | 10月7日（水） |       |   |
| 【成年男子】 | 5・7位表彰       | 10月6日（火） | 試合終了後 | いちき串木野市総合体育館                                      |
|        | 3・4位, 1・2位表彰 | 10月7日（水） |       |   |
| 【少年女子】 | 5・7位表彰       | 10月6日（火） | 試合終了後 | 西原商会アリーナ<br>（鹿児島アリーナ）                             |
|        | 3・4位, 1・2位表彰 | 10月7日（水） |       |   |
| 【少年男子】 | 5・7位表彰       | 10月6日（火） | 試合終了後 | 南栄リース桜島アリーナ<br>（桜島総合体育館）<br>西原商会アリーナ<br>（鹿児島アリーナ） |
|        | 3・4位, 1・2位表彰 | 10月7日（水） |       |   |

※ 3・4位, 5・7位の表彰は、決定戦終了後コート上で行う。  
 ※ 総合表彰式：例年行われている総合表彰式を行わず、成績はホームページにて掲載し賞状等は郵送する。

|            |              | 10月4日（日） | 10月5日（月）   | 10月6日（火）   | 10月7日（水）  |  |   |
|------------|--------------|----------|------------|------------|---|--|---|
| 鹿屋市        | 平和公園串良平和アリーナ | 成年女子     | A          | 1回戦（4試合）   | 【特設コート】<br>準々決勝（4試合）<br>特1 9:30～<br>特2 11:30～<br>特3 13:30～<br>特4 15:30～ | 【特設コート】<br>5・7位決定戦（2試合）<br>特1 9:30～<br>特2 11:30～<br><br>準決勝（2試合）<br>特3 13:30～<br>特4 15:30～ | 【特設コート】<br>3・4位決定戦（1試合）<br>特1 9:30～<br><br>決勝（1試合）<br>特2 11:30～ |
|            |              |          |            | A 1 9:30～  |   |  |   |
|            |              |          |            | A 2 11:30～ |   |  |   |
|            |              |          |            | A 3 13:30～ |   |  |   |
|            |              |          | A 4 15:30～ |            |   |  |   |
|            |              |          | B          | 1回戦（4試合）   |   |  |   |
|            |              |          |            | B 1 9:30～  |   |  |   |
|            |              |          |            | B 2 11:30～ |   |  |   |
| B 3 13:30～ |              |          |            |            |   |  |   |
| B 4 15:30～ |              |          |            |            |   |  |   |

|                   |                      | 10月4日(日) | 10月5日(月) | 10月6日(火)  | 10月7日(水)  |  |  |
|-------------------|----------------------|----------|----------|---|---|--|--|
| いちき串木野市           | いちき串木野市総合体育館         | 成年男子     | C        | 1回戦(4試合)<br>C1 9:30~<br>C2 11:30~<br>C3 13:30~<br>C4 15:30~ | 【特設コート】<br>準々決勝(4試合)<br>特1 9:30~<br>特2 11:30~<br>特3 13:30~<br>特4 15:30~ | 【特設コート】<br>5・7位決定戦(2試合)<br>特1 9:30~<br>特2 11:30~   | 【特設コート】<br>3・4位決定戦(1試合)<br>特1 9:30~<br><br>決勝(1試合)<br>特2 11:30~  |
|                   |                      |          | D        | 1回戦(4試合)<br>D1 9:30~<br>D2 11:30~<br>D3 13:30~<br>D4 15:30~ |   | 準決勝(2試合)<br>特3 13:30~<br>特4 15:30~   |  |
| 西原商会アリーナ(鹿児島アリーナ) |                      | 少年女子・男子  | E        | 1回戦(4試合)<br>E1 9:30~<br>E2 10:50~<br>E3 12:10~<br>E4 13:30~ | 2回戦(4試合)<br>E1 9:30~<br>E2 10:50~<br>E3 12:10~<br>E4 13:30~             | 準々決勝(2試合)<br>E1 9:30~<br>E2 10:50~<br>5・7位決定戦(1試合)<br>E3 13:30~<br>準決勝(1試合)<br>E4 14:50~ | 3・4位決定戦(1試合)<br>(少年男子)<br>E1 9:30~<br><br>【特設コート】<br>決勝(2試合)<br>(少年男子)<br>特1 12:00~<br>(少年女子)<br>特2 14:00~ |
|                   |                      |          | F        | 1回戦(4試合)<br>F1 9:30~<br>F2 10:50~<br>F3 12:10~<br>F4 13:30~ | 2回戦(4試合)<br>F1 9:30~<br>F2 10:50~<br>F3 12:10~<br>F4 13:30~             | 準々決勝(2試合)<br>F1 9:30~<br>F2 10:50~<br>5・7位決定戦(1試合)<br>F3 13:30~<br>準決勝(1試合)<br>F4 14:50~ | 3・4位決定戦(1試合)<br>(少年女子)<br>F1 9:30~   |
| 鹿児島市              | 南栄リース桜島アリーナ(桜島総合体育館) | 少年男子     | G        | 1回戦(4試合)<br>G1 9:30~<br>G2 10:50~<br>G3 12:10~<br>G4 13:30~ | 2回戦(4試合)<br>G1 9:30~<br>G2 10:50~<br>G3 12:10~<br>G4 13:30~             | 準々決勝(2試合)<br>G1 9:30~<br>G2 10:50~<br>5・7位決定戦(1試合)<br>G3 13:30~<br>準決勝(1試合)<br>G4 14:50~ |  |
|                   |                      |          | H        | 1回戦(4試合)<br>H1 9:30~<br>H2 10:50~<br>H3 12:10~<br>H4 13:30~ | 2回戦(4試合)<br>H1 9:30~<br>H2 10:50~<br>H3 12:10~<br>H4 13:30~             | 準々決勝(2試合)<br>H1 9:30~<br>H2 10:50~<br>5・7位決定戦(1試合)<br>H3 13:30~<br>準決勝(1試合)<br>H4 14:50~ |  |

バレーボール競技組合せ表

【成年女子】

A・Bコート: 平和公園串良平和アリーナ

| 都道府県名 | 10月4日(日)  | 10月5日(月)                  | 10月6日(火)                      | 10月7日(水)              | 10月6日(火)                       | 10月5日(月)                   | 10月4日(日)   | 都道府県名 |
|-------|---|---------------------------|-------------------------------|-----------------------|--------------------------------|----------------------------|--|-------|
|       | 1回戦   | 準々決勝                      | 5・7位決定戦<br>準決勝                | 3・4位決定戦<br>決 勝        | 5・7位決定戦<br>準決勝                 | 準々決勝                       | 1回戦  |       |
|       | 1 ———<br>A1 9:30<br>2 ———<br>3 ———<br>A2 11:30<br>4 ———<br>5 ———<br>A3 13:30<br>6 ———<br>7 ———<br>A4 15:30<br>8 ——— | 特1<br>9:30<br>特2<br>11:30 | 特3<br>13:30                   | 特2<br>11:30           | 特4<br>15:30                    | 特4<br>15:30<br>特3<br>13:30 | 9 ———<br>B4 15:30<br>10 ———<br>11 ———<br>B3 13:30<br>12 ———<br>13 ———<br>B2 11:30<br>14 ———<br>15 ———<br>B1 9:30<br>16 ——— |       |
|       |   | 特1敗者<br>特2敗者              | 特3敗者<br>5・7位決定戦<br>特1<br>9:30 | 3・4位決定戦<br>特1<br>9:30 | 特4敗者<br>5・7位決定戦<br>特2<br>11:30 | 特4敗者<br>特3敗者               |  |       |

# バレーボール競技組合せ表

## 【成年男子】

C・Dコート:いちき串木野市総合体育館

| 都道府県名 | 10月4日(日)  | 10月5日(月)                  | 10月6日(火)            | 10月7日(水)  | 10月6日(火)            | 10月5日(月)  | 10月4日(日)   | 都道府県名 |
|-------|---|---------------------------|---------------------|---|---------------------|---|--|-------|
|       | 1回戦   | 準々決勝                      | 5・7位決定戦<br>準決勝      | 3・4位決定戦<br>決 勝  | 5・7位決定戦<br>準決勝      | 準々決勝  | 1回戦  |       |
|       | 1<br>C1 9:30<br>2<br>3<br>C2 11:30<br>4<br>5<br>C3 13:30<br>6<br>7<br>C4 15:30<br>8 | 特1<br>9:30<br>特2<br>11:30 | 特3<br>13:30<br>特3敗者 | 特2<br>11:30<br>3・4位決定戦<br>特1<br>9:30<br>5・7位決定戦<br>特1<br>9:30 | 特4<br>15:30<br>特4敗者 | 特4<br>15:30<br>特3<br>13:30<br>特2敗者<br>特2<br>11:30<br>特4敗者<br>特3敗者 | 9<br>D4 15:30<br>10<br>11<br>D3 13:30<br>12<br>13<br>D2 11:30<br>14<br>15<br>D1 9:30<br>16 |       |

バレーボール競技組合せ表

【少年女子】

E・Fコート:西原商会アリーナ(鹿児島アリーナ)

| 都道府県名 | 10月4日(日) | 10月5日(月) | 10月6日(火)               | 10月7日(水)      | 10月6日(火)               | 10月5日(月) | 10月4日(日) | 都道府県名 |
|-------|----------|----------|------------------------|---------------|------------------------|----------|----------|-------|
|       | 1回戦      | 2回戦      | 準々決勝<br>5・7位決定戦<br>準決勝 | 3・4位決定戦<br>決勝 | 準々決勝<br>5・7位決定戦<br>準決勝 | 2回戦      | 1回戦      |       |
| 1     |          | E1 9:30  | E1 9:30                | 特2<br>14:00   | F2 10:50               | F4 13:30 | F4 13:30 | 13    |
| 2     | E1 9:30  |          |                        |               |                        |          |          | 14    |
| 3     |          |          |                        |               |                        |          |          | 15    |
| 4     | E2 10:50 | E2 10:50 | E4 14:50               | F4 14:50      | F3 12:10               | F3 12:10 | F3 12:10 | 16    |
| 5     |          |          |                        |               |                        |          |          | 17    |
| 6     |          |          |                        |               |                        |          |          | 18    |
| 7     |          | E3 12:10 | E2 10:50               | F2 10:50      | F2 10:50               | F2 10:50 | F2 10:50 | 19    |
| 8     | E3 12:10 |          |                        |               |                        |          |          | 20    |
| 9     |          |          |                        |               |                        |          |          | 21    |
| 10    | E4 13:30 | E4 13:30 | F1 9:30                | F1 9:30       | F1 9:30                | F1 9:30  | F1 9:30  | 22    |
| 11    |          |          |                        |               |                        |          |          | 23    |
| 12    |          |          |                        |               |                        |          |          | 24    |
|       |          |          | 3・4位決定戦                |               |                        |          |          |       |
|       |          |          | E4敗者                   | F1 9:30       | F4敗者                   |          |          |       |
|       |          |          | 5・7位決定戦                |               | 5・7位決定戦                |          |          |       |
|       |          |          | E1敗者                   | E3 13:30      | F2敗者                   | F3 13:30 | F1敗者     |       |
|       |          |          | E2敗者                   |               |                        |          |          |       |



バレーボール競技組合せ表

【少年男子】

G・Hコート: 南栄リース桜島アリーナ(桜島総合体育館) E・特コート: 西原商会アリーナ(鹿児島アリーナ)

| 都道府県名 | 10月4日(日)    | 10月5日(月)    | 10月6日(火)               | 10月7日(水)      | 10月6日(火)               | 10月5日(月)    | 10月4日(日) | 都道府県名 |
|-------|-------------|-------------|------------------------|---------------|------------------------|-------------|----------|-------|
|       | 1回戦         | 2回戦         | 準々決勝<br>5・7位決定戦<br>準決勝 | 3・4位決定戦<br>決勝 | 準々決勝<br>5・7位決定戦<br>準決勝 | 2回戦         | 1回戦      |       |
| 1     |             | G1<br>9:30  | G1<br>9:30             | 特1<br>12:00   | H2<br>10:50            | H4<br>13:30 | 13       |       |
| 2     | G1<br>9:30  |             |                        |               |                        |             |          |       |
| 3     |             |             |                        |               |                        |             | 15       |       |
| 4     | G2<br>10:50 | G2<br>10:50 | G4<br>14:50            | 特1<br>12:00   | H4<br>14:50            | H3<br>12:10 | 16       |       |
| 5     |             |             |                        |               |                        |             |          |       |
| 6     |             |             |                        |               |                        |             | 18       |       |
| 7     |             | G3<br>12:10 | G2<br>10:50            | 特1<br>12:00   | H1<br>9:30             | H2<br>10:50 | 19       |       |
| 8     | G3<br>12:10 |             |                        |               |                        |             |          |       |
| 9     |             |             |                        |               |                        |             | 21       |       |
| 10    | G4<br>13:30 | G4<br>13:30 | G4敗者                   | E1<br>9:30    | H1<br>9:30             | H1<br>9:30  | 22       |       |
| 11    |             |             |                        |               |                        |             |          |       |
| 12    |             |             |                        |               |                        |             | 24       |       |
|       |             |             | 3・4位決定戦                |               |                        |             |          |       |
|       |             |             | G4敗者                   |               | H4敗者                   |             |          |       |
|       |             |             | E1<br>9:30             |               |                        |             |          |       |
|       |             |             | 5・7位決定戦                |               | 5・7位決定戦                |             |          |       |
|       |             |             | G1敗者                   |               | H2敗者                   |             |          |       |
|       |             |             | G3<br>13:30            |               | H3<br>13:30            |             |          |       |
|       |             |             | G2敗者                   |               | H1敗者                   |             |          |       |

## [10] バスケットボール競技

1 期 日 2020年10月8日(木)から10月12日(月)まで(5日間)

| 種 別  | 10月8日<br>(木) | 10月9日<br>(金) | 10月10日<br>(土) | 10月11日<br>(日) | 10月12日<br>(月) |
|------|--------------|--------------|---------------|---------------|---------------|
| 成年男子 | 1 回 戦        | 準々決勝         | 準 決 勝         | 決 勝           |               |
| 成年女子 | 1 回 戦        | 準々決勝         | 準 決 勝         | 決 勝           |               |
| 少年男子 | 1 回 戦        | 2 回 戦        | 準々決勝          | 準 決 勝         | 決 勝           |
| 少年女子 | 1 回 戦        | 2 回 戦        | 準々決勝          | 準 決 勝         | 決 勝           |

2 会 場 始良市 (成年男子) 始良市総合運動公園体育館  
(成年女子) 始良市蒲生体育館(おおくすアリーナ)  
始良市総合運動公園体育館(決勝・準決勝のみ)  
薩摩川内市 (少年男子) 薩摩川内市総合運動公園総合体育館  
(サンアリーナせんだい)  
いちき串木野市 (少年女子) いちき串木野市総合体育館

### 3 種別及び参加人員

| 種 別  | 監 督 | 選 手 | 参加都道府県 | 小 計 | 合計(人) |
|------|-----|-----|--------|-----|-------|
| 成年男子 | 1   | 11  | 16     | 192 | 1,024 |
| 成年女子 | 1   | 12  | 16     | 208 |       |
| 少年男子 | 1   | 12  | 24     | 312 |       |
| 少年女子 | 1   | 12  | 24     | 312 |       |

※ 成年選手は監督を兼任することができる。

※ 選手の人数は最大12名とする。

### 4 競技上の規程及び方法

- (1) 競技規則は、現行の公益財団法人日本バスケットボール協会競技規則による。
- (2) 各種別とも都道府県対抗トーナメント方式とし、3位以降の決定戦は行わない。
- (3) 試合時間は、全種別とも下表のとおりとする。

| 前 半         |    |             | 休憩  | 後 半         |    |             |
|-------------|----|-------------|-----|-------------|----|-------------|
| 第1<br>クォーター | 休憩 | 第2<br>クォーター |     | 第3<br>クォーター | 休憩 | 第4<br>クォーター |
| 10分         | 2分 | 10分         | 10分 | 10分         | 2分 | 10分         |

- (4) ユニフォームに関しては、公益財団法人日本バスケットボール協会が定めるユニフォーム規則による。

ア 参加チームは、濃淡2色のユニフォームを用意しなければならない。

イ ユニフォームの前面にユニフォームの色と異なり、明確に識別できる単色の文字で都道府県名を付けなければならない。

都道府県名における縁取りおよび文字の大きさについては、公益財団法人日本バスケットボール協会が定めるユニフォーム規則に則る。

ウ ユニフォームの番号は0、00及び1から99までとする。

ユニフォームの前面(都道府県名の下部)と背面にはユニフォームの色と異なり、明確に識別できる単色番号を付ける。また、チーム内で異なるプレーヤーが同じ番号を用いてはならない。番号についての縁取りおよび文字の大きさについては、公益財団法人日本バスケットボール協会が定めるユニフォーム規則の別表1に則る。

エ その他、ユニフォームに付けることが出来るものの詳細については、公益財団法人日本バスケットボール協会が定めるユニフォーム規則の別表2に則る。

オ ユニフォームは、会社名、クラブ名、学校名は必ず完全に見えないように被覆のこと。また、大会参加時に着用するトレーニングウェア(上下)においても同様とする。

カ 本大会は以下の規則を適用しない。なお期間はJBAユニフォーム規則第20条に則る。

(ア) 第10条〔選手番号〕1. パンツに番号を付けてはならない。

(イ) 別表2 製造メーカーロゴは1組のソックスに各1箇所までとする。

## 5 予選方法

- (1) 各都道府県は、種別ごとに都道府県大会を実施し、ブロック大会及び本大会に出場する代表チームを決定する。
- (2) 各ブロック大会を主管する都道府県バスケットボール協会は、本大会実施要項に準じてブロック大会を実施し、本大会に出場する代表を決定する。
- (3) 各ブロック大会を主管する都道府県バスケットボール協会は、当該ブロック大会の日程及び会場について、2020年6月8日(月)までに、公益財団法人日本バスケットボール協会に報告すること。
- (4) 各ブロック大会区分及びその代表チーム数は次表のとおりとする。

| ブロック名 | 都 道 府 県 名                | 成年<br>男子 | 成年<br>女子 | 少年<br>男子 | 少年<br>女子 |
|-------|--------------------------|----------|----------|----------|----------|
| 北海道   | 北海道                      | 1        | 1        | 1        | 1        |
| 東 北   | 青森、岩手、宮城、秋田、山形、福島        | 1        | 1        | 3        | 3        |
| 関 東   | 茨城、栃木、群馬、埼玉、千葉、東京、神奈川、山梨 | 3        | 3        | 4        | 4        |
| 北信越   | 新潟、長野、富山、石川、福井           | 1        | 1        | 3        | 3        |
| 東 海   | 静岡、愛知、三重、岐阜              | 2        | 2        | 1        | 1        |
| 近 畿   | 滋賀、京都、大阪、兵庫、奈良、和歌山       | 1        | 1        | 3        | 3        |
| 中 国   | 鳥取、島根、岡山、広島、山口           | 1        | 1        | 3        | 3        |
| 四 国   | 香川、徳島、愛媛、高知              | 2        | 2        | 1        | 1        |
| 九 州   | 福岡、佐賀、長崎、熊本、大分、宮崎、沖縄     | 3        | 3        | 4        | 4        |
| 開催県   | 鹿児島                      | 1        | 1        | 1        | 1        |
|       | 計                        | 16       | 16       | 24       | 24       |

- (5) 各都道府県バスケットボール協会は、ブロック大会参加申込み時に全種別について、各種別24名まで選手(予備登録選手を含む)を登録すること。

なお、本大会参加申込み時の選手（予備登録選手を含む）については、ブロック大会参加申込み時からの追加を認めない。また、ブロック大会において予備登録選手と変更された選手は、本大会の参加にあたり予備登録選手と同じ扱いとする。

## 6 参加資格、所属都道府県及び選手の年齢基準

総則5に定めるもののほか、次による。

- (1) 各都道府県協会の成年男子・女子、少年男子・女子のチームは、単独、補強、選抜のうち、いずれかの方法により編成すること。
- (2) 成年男子・女子、少年男子・女子の選手（予備登録選手を含む）は、公益財団法人日本バスケットボール協会定款第51条に基づき制定された「JBA基本規定 第2節 登録 第101条〔選手登録の義務〕」に定める登録選手が参加できる。
- (3) 成年男子
  - ア 2003年12月31日以前に生まれた者が参加できる。
  - イ 登録選手は、11名とする。
  - ウ 早生まれを除く高校2年生及び高校3年生は、成年男子種別で出場できる。
  - エ 早生まれを除く高校2年生及び高校3年生のみの編成は不可とする。
  - オ 早生まれを除く高校2年生及び高校3年生の登録できる人数は、5名以内とする。
  - カ 早生まれを除く高校2年生及び高校3年生のオンコート的人数や出場を必須にするといった制限は加えない。
- (4) 成年女子
  - ア 2003年12月31日以前に生まれた者が参加できる。
  - イ 登録選手は、12名とする。
  - ウ 早生まれを除く高校2年生及び高校3年生は、成年女子種別で出場できる。
  - エ 早生まれを除く高校2年生及び高校3年生のみの編成は不可とする。
  - オ 早生まれを除く高校2年生及び高校3年生の登録できる人数は、5名以内とする。
  - カ 早生まれを除く高校2年生及び高校3年生のオンコート的人数や出場を必須にするといった制限は加えない。
  - ※ 早生まれの高校2年生とは、誕生日が1月1日～4月1日を指す。年齢16歳以下が基準となる。
  - ※ 成年男子・女子ともに選手的人数は最大12名とする。
  - ※ 成年男子・女子ともに、「大学の所在地」は、所属都道府県の条件には当てはまらない。従って、「大学の所在地」を根拠とした都道府県よりの参加はできない。
- (5) 少年男子、少年女子
  - ア 早生まれの高校2年生及び高校1年生、中学3年生が出場できる。
  - イ 登録選手は、早生まれの高校2年生及び高校1年生、中学3年生で構成し、合計12名とする。
  - ウ 中学3年生の出場は、1名以上が望ましい。
  - ※ 早生まれの高校2年生とは、誕生日が1月1日～4月1日を指す。年齢16歳以下が基準となる。
- (6) 外国籍競技者の参加

成年男子・女子、少年男子・女子種別について、総則5(1)アに定める日本国籍を有しない者の参加については、以下のとおりとする。

総則5(1)ア(ア)を除いた、(イ)(ウ)に規定される選手については

ア 成年男子・女子

- (ア) 成年種別の選手の参加は1名までとする。
- (イ) 早生まれを除く高校2年生及び高校3年生の選手を参加させることができる。
- (ウ) 公益財団法人日本バスケットボール協会が別途定める「FIBA若年層（18歳未満）国際移籍申請」を済ませている者とする。

なお、出場する可能性がある外国籍選手は必ずエントリー期限までに申請手続きを終えることとし、申請のない選手の出場は認められない。

（※大会直前にエントリー外の外国籍選手出場を希望する場合も、代表者会議開始までに当該選手の申請手続きを終えていなければならない。）

イ 少年男子・女子

- (ア) 少年種別の選手の参加は2名までとし、オンコートは1名までとする。
- (イ) 総則5（1）ア（ア）（イ）に定める早生まれの高校2年生及び高校1年生、中学3年生の選手を参加させることができる。
- (ウ) 公益財団法人日本バスケットボール協会が別途定める「FIBA若年層（18歳未満）国際移籍申請」を済ませている者とする。（※中学3年生は対象外）

なお、出場する可能性がある外国籍選手は必ずエントリー期限までに申請手続きを終えることとし、申請のない選手の出場は認められない。

（※大会直前にエントリー外の外国籍選手出場を希望する場合も、代表者会議開始までに、当該選手の申請手続きを終えていなければならない。）

(7) 参加申し込み後の変更について

ア 本大会に参加する選手は、原則としてブロック大会に出場した選手とし、変更は認められない。なお、選手の変更については、疾病、傷害、その他特別な場合のみ、予備登録選手からの変更を認めるものとし、証明する書類（医師の診断書等）を添付し、手続きすること。なお、診断書とは、医師が、傷病名・障害名・医師の所見・治療の経緯や現症、結果などが記載されている証明書であり、実際に診察にあたった医師と歯科医師のみが発行できるものである。（医師法第19条2項による）

変更手続きについては、代表者会議開始までに手続きを完了すること。（代表者会議後の変更は認めない）

イ エントリー変更をした場合は、その選手に限りユニフォーム番号の変更を認める。

ウ 少年男子・女子種別における、中学3年生の選手については、24名の選手（予備登録含む）に入れておくことを前提とし、その中で、全国中学校総合体育大会／第50回全国中学校バスケットボール大会（予選含む）に出場した者に関しては予選大会に出場しなくても本大会に参加できる。

(8) 監督について

ア 全種別の監督は、公益財団法人日本バスケットボール協会公認コーチライセンスに基づくJBA公認S級コーチ、JBA公認A級コーチ（日本スポーツ協会公認コーチ4）、JBA公認B級コーチ（日本スポーツ協会公認コーチ3）、JBA公認C級コーチ（日本スポーツ協会公認コーチ2／日本スポーツ協会公認コーチ1）のいずれかを有する者とする。

※ 監督の変更について

本大会に出場する監督は、原則としてブロック大会時と同様の監督とするが、疾病、傷害、その他特別な場合のみ変更を認めるものとし、証明する書類（医師の診断書等）を添付し、手続きをすること。変更手続きについては代表者会議開始までに手続きを完了すること。急遽、コーチ資格者が不在となる場合は、別途JBAが定める（コーチ資

格者が不在となった場合の対応)を適用する。

※ コーチ登録証の携帯について

ベンチで指揮を執る者は、試合前、T Oにてサインをする際、必ずコーチ登録証を提示すること。また、試合中は、コーチ登録証を公益財団法人日本バスケットボール協会指定のネックストラップを使用し、首から下げておくこと。

## 7 総合成績決定方法

男女総合成績(天皇杯得点)及び女子総合成績(皇后杯得点)は、競技得点と参加得点の合計とし、その得点の多い都道府県順に第1位から第8位までを決定する。

ただし、同点の場合は、その順位を共有し、次の順位を欠位とする。

### (1) 競技得点

| 天皇杯対象種別                      | 皇后杯対象種別      | 競技得点   |
|------------------------------|--------------|--|
| 成年男子<br>成年女子<br>少年男子<br>少年女子 | 成年女子<br>少年女子 | 各種別とも1位40点、2位35点、3位(2チーム)各27.5点、5位(4チーム)各12.5点の競技得点を与える。 |

### (2) 参加得点

大会(ブロック大会を含む)に参加した都道府県に10点を与える。

ただし、ブロック大会で本大会の出場権を獲得しながら、本大会に参加しなかった場合は与えない。

## 8 表彰

- (1) 男女総合成績及び女子総合成績の第1位から第8位までの都道府県に、表彰状を授与する。
- (2) 男女総合成績第1位の都道府県に、大会会長トロフィーを授与する。
- (3) 各種別の第1位から第5位(4チーム)までに、賞状を授与する。

## 9 参加申込み方法

総則8に定めるもののほか、次による。

- (1) 所定の Web ページ(国民体育大会参加申込受付窓口)へアクセスし、必要項目を入力の上、所属都道府県体育・スポーツ協会を通じて、2020年9月3日(木)までに申込み手続きを完了すること。
- (2) 締切期限以降は、所定の Web ページ(国民体育大会参加申込受付窓口)へアクセスできなくなるので、締切期限を厳守すること。
- (3) 各ブロック大会を主管する都道府県バスケットボール協会は、予選会成績表を各種別2通作成し、各予選会終了後、5日以内に下記宛先にそれぞれ送付すること。

[予選会成績表記載事項]

- ア 予選会担当都道府県協会名
- イ 予選会開催期日
- ウ 予選会開催場所
- エ 参加チーム数
- オ 参加チーム名
- カ 予選会成績記録(1回戦から各クォーターの得点記録を全部記録すること。)
- キ 本大会に出場する代表チーム名
- ク その他の特記事項

|   | 提出先   | 必要書類                        |
|---|---|-----------------------------|
| ① | 〒112-0004 東京都文京区後楽1丁目7番27号 後楽鹿島ビル6F<br>公益財団法人日本バスケットボール協会<br>TEL 03-4415-2020 FAX 03-4415-2021  | ・予選会成績表<br>(全種別)            |
| ② | (成年男子・成年女子)<br>〒899-5294 鹿児島県始良市加治木町本町253番地<br>燃ゆる感動かごしま国体・かごしま大会始良市実行委員会事務局<br>(始良市教育委員会国体推進課国体推進係)<br>TEL・FAX 0995-62-2140                        | ・予選会成績表<br>(成年男子)<br>(成年女子) |
|   | (少年男子)<br>〒895-8650 鹿児島県薩摩川内市神田町3番22号<br>燃ゆる感動かごしま国体薩摩川内市実行委員会事務局<br>(薩摩川内市商工観光部国体推進課)<br>TEL 0996-23-5111 FAX 0996-20-5570                         | ・予選会成績表<br>(少年男子)           |
|   | (少年女子)<br>〒899-2192 鹿児島県いちき串木野市湊町1丁目1番地<br>燃ゆる感動かごしま国体・かごしま大会<br>いちき串木野市実行委員会事務局<br>(いちき串木野市教育委員会市民スポーツ課国体推進係)<br>TEL 0996-32-3111 FAX 0996-36-5228 | ・予選会成績表<br>(少年女子)           |

(4) 参加申込み締切後の変更は、疾病、傷害等の特別な場合のみ認めるものとし、その取り扱いについては次のとおりとする。

ア 提出期限 代表者会議開始まで

イ 提出先

|   |   |
|---|---|
| ① | 〒112-0004 東京都文京区後楽1丁目7番27号 後楽鹿島ビル6F<br>公益財団法人日本バスケットボール協会<br>TEL 03-4415-2020 FAX 03-4415-2021  |
| ② | 〒890-8577 鹿児島県鹿児島市鴨池新町10番1号<br>燃ゆる感動かごしま国体・かごしま大会実行委員会事務局<br>(鹿児島県国体・全国障害者スポーツ大会局競技式典課競技係)<br>TEL 099-286-2855 FAX 099-286-5683                 |
| ③ | (成年男子・成年女子)<br>〒899-5294 鹿児島県始良市加治木町本町253番地<br>燃ゆる感動かごしま国体・かごしま大会始良市実行委員会事務局<br>(始良市教育委員会国体推進課国体推進係)<br>TEL・FAX 0995-62-2140                    |
|   | (少年男子)<br>〒895-8650 鹿児島県薩摩川内市神田町3番22号<br>燃ゆる感動かごしま国体薩摩川内市実行委員会事務局<br>(薩摩川内市商工観光部国体推進課)<br>TEL 0996-23-5111 FAX 0996-20-5570                     |
|   | (少年女子)<br>〒899-2192 鹿児島県いちき串木野市湊町1丁目1番地<br>燃ゆる感動かごしま国体・かごしま大会いちき串木野市実行委員会事務局<br>(いちき串木野市教育委員会市民スポーツ課国体推進係)<br>TEL 0996-32-3111 FAX 0996-36-5228 |

なお、公益財団法人日本スポーツ協会に対しては、上記への提出後、別途、所定の手続きにより、参加申込み情報を修正すること。

## 10 その他

### (1) 組合せ抽選会

日 時 2020年9月6日(日) 午後1時

場 所 公益財団法人日本バスケットボール協会 会議室

〒112-0004 東京都文京区後楽1丁目7番27号 後楽鹿島ビル6F

TEL 03-4415-2020 FAX 03-4415-2021

### (2) 代表者会議(全種別)

日 時 2020年10月7日(水) 午後3時

場 所 薩摩川内市川内文化ホール 大ホール

〒895-0054 鹿児島県薩摩川内市若松町3番10号

TEL 0996-22-5211 FAX 0996-20-2672

### (3) 審判会議(全種別)

日 時 2020年10月7日(水) 午後4時

場 所 薩摩川内市川内文化ホール 第1会議室

〒895-0054 鹿児島県薩摩川内市若松町3番10号

TEL 0996-22-5211 FAX 0996-20-2672

### (4) 総合表彰式

日 時 2020年10月12日(月) 少年女子決勝戦終了後

場 所 いちき串木野市総合体育館

〒896-0078 鹿児島県いちき串木野市生福5298番地3

TEL 0996-32-8588 FAX 0996-32-8556



# [10] バスケットボール競技

## 競技日程

|       |                        |          |        |              |
|-------|------------------------|----------|--------|--------------|
| 代表者会議 | 成年男子・少年男子<br>成年女子・少年女子 | 10月7日(水) | 15:00~ | 薩摩川内市川内文化ホール |
| 審判会議  | 成年男子・少年男子<br>成年女子・少年女子 | 10月7日(水) | 16:00~ | 薩摩川内市川内文化ホール |

| 会場等     |                  | 月日 | 10月8日(木)  | 10月9日(金)  | 10月10日(土)  | 10月11日(日)  | 10月12日(月)  |  |
|---------|------------------|----|---|---|--|--|--|--|
| 始良市     | 始良市総合運動公園体育館     | A  | 1回戦<br>第1試合 10:00~<br>第2試合 11:45~<br>第3試合 13:30~<br>第4試合 15:15~ | 準々決勝<br>第1試合 10:00~<br>第2試合 11:55~<br>(各準々決勝終了後5位表彰式)           | 特設コート<br>成年女子準決勝<br>第1試合 10:00~<br>第2試合 11:55~<br>(各準決勝終了後3位表彰式) | 特設コート<br>成年女子決勝<br>第1試合 10:00~<br>種別表彰式<br>(決勝戦終了後)          |  |  |
|         |                  | B  | 1回戦<br>第1試合 10:00~<br>第2試合 11:45~<br>第3試合 13:30~<br>第4試合 15:15~ | 準々決勝<br>第1試合 10:00~<br>第2試合 11:55~<br>(各準々決勝終了後5位表彰式)           | 特設コート<br>成年男子準決勝<br>第3試合 13:50~<br>第4試合 15:45~<br>(各準決勝終了後3位表彰式) | 特設コート<br>成年男子決勝<br>第2試合 12:00~<br>種別表彰式<br>(決勝戦終了後)          |  |  |
|         | 始良市蒲生体育館         | C  | 1回戦<br>第1試合 10:00~<br>第2試合 11:45~<br>第3試合 13:30~<br>第4試合 15:15~ | 準々決勝<br>第1試合 10:00~<br>第2試合 11:55~<br>(各準々決勝終了後5位表彰式)           |  |  |  |  |
|         |                  | D  | 1回戦<br>第1試合 10:00~<br>第2試合 11:45~<br>第3試合 13:30~<br>第4試合 15:15~ | 準々決勝<br>第1試合 10:00~<br>第2試合 11:55~<br>(各準々決勝終了後5位表彰式)           |  |  |  |  |
| 薩摩川内市   | 薩摩川内市総合運動公園総合体育館 | E  | 1回戦<br>第1試合 10:00~<br>第2試合 11:45~<br>第3試合 13:30~<br>第4試合 15:15~ | 2回戦<br>第1試合 10:00~<br>第2試合 11:45~<br>第3試合 13:30~<br>第4試合 15:15~ | 準々決勝<br>第1試合 10:00~<br>第2試合 11:55~<br>(各準々決勝終了後5位表彰式)            | 特設コート<br>準決勝<br>第1試合 10:00~<br>第2試合 12:00~<br>(各準決勝終了後3位表彰式) | 特設コート<br>決勝<br>第1試合 10:00~<br>種別表彰式<br>(決勝戦終了後)          |  |
|         |                  | F  | 1回戦<br>第1試合 10:00~<br>第2試合 11:45~<br>第3試合 13:30~<br>第4試合 15:15~ | 2回戦<br>第1試合 10:00~<br>第2試合 11:45~<br>第3試合 13:30~<br>第4試合 15:15~ | 準々決勝<br>第1試合 10:00~<br>第2試合 11:55~<br>(各準々決勝終了後5位表彰式)            |  |  |  |
| いちき串木野市 | いちき串木野市総合体育館     | G  | 1回戦<br>第1試合 10:00~<br>第2試合 11:45~<br>第3試合 13:30~<br>第4試合 15:15~ | 2回戦<br>第1試合 10:00~<br>第2試合 11:45~<br>第3試合 13:30~<br>第4試合 15:15~ | 準々決勝<br>第1試合 10:00~<br>第2試合 11:55~<br>(各準々決勝終了後5位表彰式)            | 特設コート<br>準決勝<br>第1試合 10:00~<br>第2試合 12:00~<br>(各準決勝終了後3位表彰式) | 特設コート<br>決勝<br>第1試合 10:00~<br>種別表彰式<br>総合表彰式<br>(決勝戦終了後) |  |
|         |                  | H  | 1回戦<br>第1試合 10:00~<br>第2試合 11:45~<br>第3試合 13:30~<br>第4試合 15:15~ | 2回戦<br>第1試合 10:00~<br>第2試合 11:45~<br>第3試合 13:30~<br>第4試合 15:15~ | 準々決勝<br>第1試合 10:00~<br>第2試合 11:55~<br>(各準々決勝終了後5位表彰式)            |  |  |  |

|       |        |           |            |                  |
|-------|--------|-----------|------------|------------------|
| 表彰式   | 【成年男子】 | 10月11日(日) | 決勝戦終了後     | 始良市総合運動公園体育館     |
|       | 【成年女子】 | 10月11日(日) | 決勝戦終了後     | 始良市総合運動公園体育館     |
|       | 【少年男子】 | 10月12日(月) | 決勝戦終了後     | 薩摩川内市総合運動公園総合体育館 |
|       | 【少年女子】 | 10月12日(月) | 決勝戦終了後     | いちき串木野市総合体育館     |
| 総合表彰式 |        | 10月12日(月) | 少年女子決勝戦終了後 | いちき串木野市総合体育館     |

## バスケットボール競技組合せ表 【成年男子】

A・Bコート 特設コート：始良市総合運動公園体育館

| 都道府県名 | 10月8日(木)    | 10月9日(金)    | 10月10日(土)   | 10月11日(日)   | 10月10日(土)   | 10月9日(金)    | 10月8日(木) | 都道府県名       |
|-------|-------------|-------------|-------------|-------------|-------------|-------------|----------|-------------|
|       | 1回戦         | 準々決勝        | 準決勝         | 決勝          | 準決勝         | 準々決勝        | 1回戦      |             |
| 1     | A①<br>10:00 | A①<br>10:00 | 特③<br>13:50 | 特②<br>12:00 | 特④<br>15:45 | A2<br>11:55 | 9        | A③<br>13:30 |
| 2     | B①<br>10:00 |             |             |             |             |             | 10       | B③<br>13:30 |
| 3     | B②<br>10:00 | 11          |             |             |             | B④<br>15:15 |          |             |
| 4     | A②<br>11:45 | 12          |             |             |             | A④<br>15:15 |          |             |
| 5     | B①<br>10:00 | B①<br>10:00 | 特③<br>13:50 | 特②<br>12:00 | 特④<br>15:45 | B2<br>11:55 | 13       | A④<br>15:15 |
| 6     | B②<br>11:45 |             |             |             |             |             | 14       | B④<br>15:15 |
| 7     | A①<br>10:00 | 15          |             |             |             | A③<br>13:30 |          |             |
| 8     | A②<br>11:45 | 16          |             |             |             | A④<br>15:15 |          |             |

## 【成年女子】

C・Dコート：始良市蒲生体育館 特設コート：始良市総合運動公園体育館

| 都道府県名 | 10月8日(木)    | 10月9日(金)    | 10月10日(土)   | 10月11日(日)   | 10月10日(土)   | 10月9日(金)    | 10月8日(木) | 都道府県名       |
|-------|-------------|-------------|-------------|-------------|-------------|-------------|----------|-------------|
|       | 1回戦         | 準々決勝        | 準決勝         | 決勝          | 準決勝         | 準々決勝        | 1回戦      |             |
| 1     | C①<br>10:00 | C①<br>10:00 | 特①<br>10:00 | 特①<br>10:00 | 特②<br>11:55 | C②<br>11:55 | 9        | C③<br>13:30 |
| 2     | D①<br>10:00 |             |             |             |             |             | 10       | D③<br>13:30 |
| 3     | C②<br>11:45 | 11          |             |             |             | C④<br>15:15 |          |             |
| 4     | D②<br>11:45 | 12          |             |             |             | D④<br>15:15 |          |             |
| 5     | C①<br>10:00 | D①<br>10:00 | 特①<br>10:00 | 特①<br>10:00 | 特②<br>11:55 | D②<br>11:55 | 13       | C④<br>15:15 |
| 6     | D②<br>11:45 |             |             |             |             |             | 14       | D④<br>15:15 |
| 7     | C②<br>11:45 | 15          |             |             |             | C③<br>13:30 |          |             |
| 8     | C①<br>10:00 | 16          |             |             |             | C④<br>15:15 |          |             |

## バスケットボール競技組合せ表 【少年男子】

E・Fコート 特設コート:藤原川内市総合運動公園総合体育館

| 都道府県名 | 10月8日(木) | 10月9日(金) | 10月10日(土) | 10月11日(日) | 10月12日(月) | 10月11日(日) | 10月10日(土) | 10月9日(金) | 10月8日(木) | 都道府県名 |
|-------|----------|----------|-----------|-----------|-----------|-----------|-----------|----------|----------|-------|
|       | 1回戦      | 2回戦      | 準々決勝      | 準決勝       | 決勝        | 準決勝       | 準々決勝      | 2回戦      | 1回戦      |       |
| 1     |          | E① 10:00 | E① 10:00  | 特① 10:00  | 特① 10:00  | 特② 12:00  | E② 11:55  | E③ 13:30 | F④ 15:15 | 13    |
| 2     | E① 10:00 |          |           |           |           |           |           |          |          |       |
| 3     |          |          |           |           |           |           |           |          |          | 15    |
| 4     | E② 11:45 |          |           |           |           |           |           |          | F③ 13:30 | 16    |
| 5     |          | F① 10:00 |           |           |           |           |           | F③ 13:30 |          | 17    |
| 6     |          |          |           |           |           |           |           |          |          | 18    |
| 7     |          |          |           |           |           |           |           |          |          | 19    |
| 8     |          | E② 11:45 | F① 10:00  |           |           |           |           | E④ 15:15 | F② 11:45 | 20    |
| 9     | E③ 13:30 |          |           |           |           |           |           |          |          |       |
| 10    |          |          |           |           |           |           | F② 11:55  |          |          | 22    |
| 11    | E④ 15:15 |          |           |           |           |           |           |          | F① 10:00 | 23    |
| 12    |          | F② 11:45 |           |           |           |           |           | F④ 15:15 |          | 24    |

## 【少年女子】

G・Hコート 特設コート:いちき串木野市総合体育館

| 都道府県名 | 10月8日(木) | 10月9日(金) | 10月10日(土) | 10月11日(日) | 10月12日(月) | 10月11日(日) | 10月10日(土) | 10月9日(金) | 10月8日(木) | 都道府県名 |
|-------|----------|----------|-----------|-----------|-----------|-----------|-----------|----------|----------|-------|
|       | 1回戦      | 2回戦      | 準々決勝      | 準決勝       | 決勝        | 準決勝       | 準々決勝      | 2回戦      | 1回戦      |       |
| 1     |          | G① 10:00 | G① 10:00  | 特① 10:00  | 特① 10:00  | 特② 12:00  | G② 11:55  | G③ 13:30 | H④ 15:15 | 13    |
| 2     | G① 10:00 |          |           |           |           |           |           |          |          |       |
| 3     |          |          |           |           |           |           |           |          |          | 15    |
| 4     | G② 11:45 |          |           |           |           |           |           |          | H③ 13:30 | 16    |
| 5     |          | H① 10:00 |           |           |           |           |           | H③ 13:30 |          | 17    |
| 6     |          |          |           |           |           |           |           |          |          | 18    |
| 7     |          |          |           |           |           |           |           |          |          | 19    |
| 8     |          | G② 11:45 | H① 10:00  |           |           |           |           | G④ 15:15 | H② 11:45 | 20    |
| 9     | G③ 13:30 |          |           |           |           |           |           |          |          |       |
| 10    |          |          |           |           |           |           | H② 11:55  |          |          | 22    |
| 11    | G④ 15:15 |          |           |           |           |           |           |          | H① 10:00 | 23    |
| 12    |          | H② 11:45 |           |           |           |           |           | H④ 15:15 |          | 24    |

## [7] 3B体操

- 1 期 日 2020年9月13日(日)  
 受 付 12時30分  
 開 始 式 13時00分  
 競技開始 13時20分  
 閉 会 式 15時30分

- 2 会 場 いちき串木野市 いちき串木野市総合体育館

### 3 種別及び参加人員

| 種 別      | 選 手 | 合 計(人) |
|----------|-----|--------|
| 会員の部     | 250 | 500人   |
| 交流(一般)の部 | 250 |        |

### 4 競技上の規程及び方法

- (1) 会員の部〔一般会員、ジュニア、親子、障がいのある方、指導者〕  
 3B体操の発表をする。  
 (2) 交流(一般)の部  
 3B体操を体験する。

### 5 選考方法

会員の部、交流(一般)の部ともに先着順とし、定員になり次第締め切る。

### 6 参加資格

- (1) 会員の部  
 ア 公益社団法人日本3B体操協会登録会員で、県内に居住、通勤、在学している大会参加を希望する者  
 イ 公益社団法人日本3B体操協会鹿児島県支部が参加を認める者  
 (2) 交流(一般)の部  
 ア 鹿児島県内に居住または在勤、在学している者  
 イ 年齢性別は問わない。指導者やスタッフの動きを見て、同じ動作ができる者。介助が必要な場合は、保護者又は介助者等の付き添いを必要とする。  
 ウ 小学生以下の参加者は、保護者同伴とする。

### 7 表 彰

参加者全員に大会参加記念章を授与する。

### 8 参加申込み方法

所定の「参加申込書」に必要項目を記入の上、2020年6月30日(火)までに下記宛に持参、郵送、FAX、メールで提出すること。

| 申 込 先                             | 宛 先   | 提出部数 |
|-----------------------------------|---|------|
| 公益社団法人<br>日本3B体操協会<br>鹿児島県支部 立元和代 | 〒893-0067 鹿屋市大浦町14169-4<br>(お問い合わせ)<br>Tel 0994-43-8394 Fax 0994-43-8394<br>Mail whjkh018@ybb.ne.jp | 1部   |

- (1) 所定の「参加申込書」及び「参加同意書」（18歳未満の者が参加する場合。ただし保護者同伴は除く。）
- (2) 申込期間は、2020年5月1日（金）から2020年6月30日（火）までとする。

## 9 参加料

- (1) 会員の部
  - ア 参加負担金1人500円、親子1組500円とする。
  - イ 参加負担金は、申込時に指導者へ現金により納入し、各教室及び各グループで取りまとめの上、公益社団法人日本3B体操協会鹿児島県支部へ持参すること。
  - ウ 参加負担金納入後に不参加の場合は、その返金はしないものとする。
- (2) 交流(一般)の部  
無料とする。

## 10 参加上の注意

- (1) 参加者は、各自の責任において健康管理に十分配慮の上参加すること。
- (2) 傷害保険は、主催者が大会参加者を対象に一括加入する。
- (3) 演技実施中に発生した傷害・疾病などについては、主催者で応急処置を行うが、その後の責任は負わない。
- (4) 参加者は、必ず健康保険証もしくはその写しを持参すること。
- (5) 参加者は、軽快に運動できる服装で参加すること。また、上履き、タオル、水筒等を各自で持参すること。
- (6) 所有物や貴重品については、各自で責任を持って管理すること。万が一、盗難や破損、紛失があっても主催者は、一切責任をとらない。
- (7) その他、参加者は主催者側で規定する事項を遵守すること。

## 11 個人情報の取り扱いについて

参加申込書（同意書を含む）に記載された個人情報については、以下の燃ゆる感動がごしま国体に関する業務に使用する。また、申込み時点で本人の同意が得られたこととする。

- (1) 燃ゆる感動がごしま国体参加意思及び参加人数の確認
- (2) 競技参加資格の確認（年齢、性別、所属、保護者の同意など）
- (3) 参加案内(来賓への案内状)等の送付
- (4) 競技別プログラムの作成
- (5) 競技の結果、映像、写真の記録業務への使用及び広報誌、インターネット等への掲載

## 12 その他

- (1) 演技順は主催者にて取り決める。
- (2) 荒天時の大会開催については、当日午前6時までに公益社団法人日本3B体操協会鹿児島県支部が判断し、会員の部参加者については、指導者から電話で連絡する。また、燃ゆる感動がごしま国体・かごしま大会いちき串木野市実行委員会ホームページにも掲載する。

# [13] 少林寺拳法

1 期 日 2020年7月26日(日)  
 代表者会議 9時15分  
 開始式 10時00分  
 競技開始 10時45分  
 閉会式 14時00分

2 会 場 いちき串木野市 いちき串木野市総合体育館

## 3 種別及び参加人員

|            |              | 種 別     |         | 選 手 | 合 計(人) |
|------------|--------------|---------|---------|-----|--------|
| 競技の部       | 組演武          | 小学生     | 黄帯の部    | 180 | 180    |
|            |              |         | 緑帯の部    |     |        |
|            |              |         | 茶帯の部    |     |        |
|            |              |         | 有段の部    |     |        |
|            |              | 中学生男子   | 級拳士の部   |     |        |
|            |              |         | 有段の部    |     |        |
|            |              | 中学生女子   | 級拳士の部   |     |        |
|            |              |         | 有段の部    |     |        |
|            |              | 高校生男子   | 級拳士の部   |     |        |
|            |              |         | 有段の部    |     |        |
|            |              | 高校生女子   | 級拳士の部   |     |        |
|            |              |         | 有段の部    |     |        |
|            |              | 一般男子    | 級拳士の部   |     |        |
|            |              |         | 初段・二段の部 |     |        |
|            | 三段・四段の部      |         |         |     |        |
|            | 五段以上の部       |         |         |     |        |
|            | 一般女子         | 級拳士の部   |         |     |        |
|            |              | 初段・二段の部 |         |     |        |
|            |              | 三段以上の部  |         |     |        |
|            | 女子護身技法 男女有段者 |         |         |     |        |
| 男子マスターズAの部 |              |         |         |     |        |
| 男子マスターズBの部 |              |         |         |     |        |
| 親子の部       |              |         |         |     |        |
| 夫婦の部       |              |         |         |     |        |
| 単独演武       | 幼児の部         | 白帯・黄帯の部 |         |     |        |
|            | 小学生          | 白帯の部    |         |     |        |
|            |              | 黄帯の部    |         |     |        |
|            |              | 緑帯の部    |         |     |        |
|            |              | 茶帯の部    |         |     |        |
|            |              | 有段の部    |         |     |        |
|            | 中学生          | 級拳士の部   |         |     |        |
|            |              | 有段の部    |         |     |        |
|            | 高校生男子        | 級拳士の部   |         |     |        |
|            |              | 有段の部    |         |     |        |
|            | 高校生女子        | 級拳士の部   |         |     |        |
|            |              | 有段の部    |         |     |        |
| 一般男子       | 級拳士の部        |         |         |     |        |
|            | 有段初：二段の部     |         |         |     |        |

|      |      |          |     |     |      |
|------|------|----------|-----|-----|------|
|      | 一般女子 | 有段三：四段の部 |     |     |      |
|      |      | 有段五段以上の部 |     |     |      |
|      |      | 級拳士の部    |     |     |      |
|      |      | 有段の部     |     |     |      |
|      | 団体演武 | 小学生      |     |     | 団体の部 |
|      |      | 中学生      |     |     | 団体の部 |
|      |      | 一般男子     |     |     | 団体の部 |
|      | 運用法  | 男子       |     |     | 運用法  |
| 女子   |      | 運用法      |     |     |      |
| 発表の部 | 論文   | 論文の部     |     |     |      |
| 交流の部 |      |          | 100 | 100 |      |

※ 種別のエントリー数が少ない場合は統合する場合がある。

#### 4 競技上の規程及び方法

- (1) 一般財団法人少林寺拳法連盟の定める競技規則及び審判規則に基づき実施する。
- (2) 競技の部参加者は少林寺拳法の本質、目的を認識し明朗闊達、正々堂々と競技を行う。
  - ア 原則本選のみとする。
  - イ 点数表示をする。
  - ウ 審判員の服装は紺のスラックス、規定のワイシャツ、白の運動靴とする。
  - エ 競技者は少林寺拳法道衣を着用する。
- (3) 交流の部は、少林寺拳法健康プログラムを行う。

#### 5 選考方法

- (1) 競技の部・発表の部は、先着順とし、定員になり次第締め切る。
- (2) 交流の部は、当日申込みとする。

#### 6 参加資格

- (1) 競技の部・発表の部参加者は、鹿児島県内に居住する財団法人少林寺拳法連盟に加盟している拳士
- (2) 交流の部参加者は、指導者の動きを見て、同じ動きができること。
- (3) 高校生以下の者が参加する場合は、保護者の同意を必要とする。

#### 7 表彰

- (1) 各種別において上位から最優秀賞、優秀賞、優良賞を各個人、及び団体に授与する。  
また、幼児の部・小学生の部の最優秀賞については、副賞(メダル)を授与する。
- (2) 授与方法は、鹿児島県少林寺拳法連盟の大会表彰規定による。
- (3) 競技の部・発表の部参加者全員に大会参加記念章を授与する。

#### 8 参加申込み方法

所定の「参加申込書」に必要項目を記入の上、2020年6月21日(日)までに下記宛に郵送、FAX、メールで提出すること。

| 申込先  | 宛先   | 提出部数 |
|--|--|------|
| 鹿児島県連盟少林寺拳法連盟<br>デモンストラーション事務局<br>(県大会実行委員会) | 〒890-0032<br>鹿児島県鹿児島市西陵1丁目2-1<br>福田 元之<br>TEL 090-3737-9735 FAX 099-281-7276<br>Mail kago-nishi.fukuda@ae.auone-net.jp | 1部   |

- (1) 2020年5月18日(月)から受付を開始する。
- (2) 変更締め切りは2020年6月28日(日)とする。
- (3) 高校生以下の参加については、参加申込みと同時に保護者の同意書も提出すること。

## 9 参加料

- (1) 競技の部・発表の部は、拳士1人1,000円とする。
- (2) 申込み後、1週間以内に下記口座に納入すること。
- (3) 参加料振込先  
銀行名：ゆうちょ銀行  
記号：17870 番号：20831011  
名義：少林寺拳法鹿児島県大会
- (4) 申込み後の参加料の返金はしないものとする。
- (5) 交流の部は、無料とする。

## 10 参加上の注意

- (1) 参加者に対する傷害保険については、主催者側で一括加入する。
- (2) 参加者は、各自の責任において、健康管理に十分に配慮の上、参加すること。
- (3) 競技中に発生した疾病や傷害については、応急処置は行うが、その後の処置については各自の責任において行うこと。
- (4) 参加者は、健康保険証もしくはそのコピーを持参すること。
- (5) 所有物や貴重品については、各自で責任を持って管理すること。万が一、盗難や破損、紛失があっても主催者は、一切責任をとらない。
- (6) 天災等の緊急時は、施設管理者及び鹿児島県少林寺拳法連盟の指示に従うこと。
- (7) その他、参加者は主催者側で規定する事項を遵守すること。

## 11 個人情報の取り扱いについて

参加申込書(同意書を含む)に記載された個人情報については、以下の燃ゆる感動かごしま国体に関する業務に使用する。また、申込み時点で本人の同意が得られたこととする。

- (1) 燃ゆる感動かごしま国体参加意思及び参加人数の確認
- (2) 競技参加資格の確認(年齢、性別、所属、保護者の同意など)
- (3) 参加案内等の送付
- (4) 競技別プログラムの作成
- (5) 賞状等の筆耕
- (6) 競技の結果、映像、写真の記録業務への使用及び広報誌、インターネット等への掲載

## 12 その他

- (1) 服装は「服務規程」に準じ、規定に違反した場合は失格とする。
- (2) 本大会は、少林寺拳法鹿児島県大会も兼ねる。よって県大会要項の併用となる。
- (3) 荒天時の大会開催については、当日午前6時までに鹿児島県少林寺拳法連盟が判断し、各所属へ電話又はメールで連絡する。また、燃ゆる感動かごしま国体・かごしま大会いちき串木野市実行委員会ホームページにも掲載する。



## 第20回全国障害者スポーツ大会「燃ゆる感動かごしま大会」 車いすバスケットボール競技実施要領

### 1 競技規則

令和2年度に適用の全国障害者スポーツ大会競技規則（公益財団法人日本障がい者スポーツ協会制定）によるもののほか、同年度の一般社団法人日本車いすバスケットボール連盟競技規則及びこの要領の定めるところによる。

### 2 チーム

- (1) チームの構成は、コーチ1名、アシスタント・コーチ1名、マネージャー1名及び選手12名以内とする。ここでいうコーチとは、ゲーム中実際にチームを指揮する者を指す。
- (2) コーチ、アシスタント・コーチ又はマネージャーが選手を兼ねる場合は、選手名簿に登録されていなければ選手として出場できない。この場合、選手の数は、選手を兼ねるコーチ、アシスタント・コーチ、マネージャーを含めて12名以内とする。
- (3) 男女混合のチーム構成も可とする。  
なお、コート内でプレイする女子選手がいる場合は、コート内（5人）のプレイヤーの持ち点合計より女子選手1名につき1.5点を減算する。  
ただし、コート内でプレイする女子選手の減算は2人までに適用する。

### 3 競技方法

- (1) 試合は、トーナメント方式とし、3位決定戦を実施する。また、トーナメント戦以外に、交流戦を実施する。
- (2) 試合時間は、10分クォーター制とし、第1クォーターと第2クォーターの間及び第3クォーターと第4クォーターの間にそれぞれ2分のインターバルをおく。第2クォーターと第3クォーターの間に10分のハーフ・タイムをおく。
- (3) 交流戦は、10分ハーフとし、第1クォーターと第2クォーターの間に2分のインターバルをおく。第2クォーターには、一般社団法人日本車いすバスケットボール連盟競技規則の第4クォーターのルールを適用する。ただし、第2クォーター終了時に同点の場合は勝敗を決しない。

### 4 服装等

- (1) 出場選手は、濃色と淡色（白色）の2種類のユニフォームを用意し、原則として組合せ番号の若いチームが淡色（白色）のユニフォームを着用すること。ただし、2試合目以降については、両チームの協議により、ユニフォームの色の濃淡を変更することができる。
- (2) 背番号は、0、00及び1から99までの番号を使用し、審判とスコアラーにはっきりと分かるように付けること。

## 5 試合球

試合球は、一般社団法人日本車いすバスケットボール連盟指定の7号球（モルテンB7 G5000）とし、主催者が用意する。

## 6 組合せ

組合せは、令和2年7～8月に開催するプログラム編成会議において、主催者が関係者立会いの下に代理抽選を行い、決定する。

## 7 開始式・表彰式

- (1) 開始式は、競技開始前に競技会場で行う。
- (2) 表彰式は、競技終了後に競技会場で行う。

## 8 出場選手の持ち点の確認及び競技用車いすの検査

出場選手は、大会当日までに一般社団法人日本車いすバスケットボール連盟発行の「選手登録証及び持ち点カード」又は「仮カード」により、補装具等の確認を受けるとともに、競技用車いすの検査を受けること。

## 9 チーム・ベンチ

チーム・ベンチは、組合せ表の番号が若いチームをオフィシャル・テーブルに向かって右側とする。

## 10 その他

- (1) 監督会議は令和2年10月23日（金）に行う。なお、監督会議の時間及び場所については別途通知する。
- (2) 監督会議では、あらかじめ主催者と協議した事項について、大会申合せ事項を設けることができる。
- (3) 開始式、表彰式に参加する選手は、原則として、ユニフォーム又はジャージ（いずれかにチームで統一）を着用し、競技用車いすで参加すること。
- (4) チーム・ベンチ・エリアには、選手、コーチ、アシスタント・コーチ、マネージャー及び主催者が認めた者以外は入ることができない。
- (5) 競技会場内には、チーム・ベンチ・エリアに入る者のほか、主催者が認めた者以外は入ることができない。ただし、車いす使用者及びその介助者等は、指定された場所で観覧及び応援することができる。
- (6) チームスタッフ3名とは別にトレーナーを帯同しているチームは、チーム・ベンチ・エリア後方の決められた位置にトレーナー1名を待機させることができる。トレーナーは参加申込時に別に登録した者に限る。
- (7) 会場内の秩序については、競技役員の指示に従うこと。
- (8) 荒天時他不測の事態が生じた場合の取扱いは、主催者において別途決定する。

第20回全国障害者スポーツ大会「燃ゆる感動かごしま大会」  
車いすバスケットボール競技 日程表

【1日目】10月24日（土）

| 開始    | 終了    | Aコート                          | Bコート     |
|-------|-------|-------------------------------|----------|
| 8:00  | 8:30  | (選手団) 受付                      |          |
| 8:40  | 9:10  | 開始式                           |          |
| 9:40  | 11:20 | A1 (1回戦)                      |          |
| 11:40 | 13:20 | A2 (1回戦)                      | B2 (1回戦) |
| 13:50 | 14:40 | A3 (エキシビション)<br>(車いすツインバスケット) |          |
| 15:20 | 17:00 | A4 (準決勝)                      | B4 (準決勝) |
| 17:00 | 18:30 | 会場転換                          |          |
|       | 18:00 | 選手解散                          |          |

【2日目】10月25日（日）

| 開始    | 終了    | Mコート       |
|-------|-------|------------|
| 8:00  | 8:30  | (選手) 集合    |
| 9:10  | 10:00 | M5 (交流戦①)  |
| 10:20 | 11:10 | M6 (交流戦②)  |
| 11:30 | 12:20 | M7 (交流戦③)  |
| 12:40 | 14:20 | M8 (3位決定戦) |
| 14:40 | 16:20 | M8 (決勝)    |
| 16:30 | 17:00 | 閉会式        |
|       | 18:00 | 解散         |

## 燃ゆる感動かごしま国体・かごしま大会 いちき串木野市炬火リレー実施要項

この要項は、燃ゆる感動かごしま国体・かごしま大会実行委員会（以下「県実行委員会」という。）が定める「燃ゆる感動かごしま国体・かごしま大会炬火リレー実施要項」（以下「県実施要項」という。）に基づき、いちき串木野市における炬火リレーの具体的事項を定めることにより、その円滑な運営を図ることを目的とする。

### 1 実施方法

#### (1) 日時

令和2年8月19日（水） 8時00分～12時00分

#### (2) リレーコース

リレーコースは、昭和47年の鹿児島太陽国体で競技会場となった「市来農芸高校(弓道)」と「串木野相撲競技場(相撲)」、令和2年開催の燃ゆる感動かごしま国体・かごしま大会競技会場の「市総合体育館」を出発地や到着地とし、徐福伝説のある「冠嶽」、薩摩藩英国留学生渡欧の地である「黎明の地」、令和元年5月に日本遺産に認定された「串木野麓」を中継地等に選定し、本市の特色を活かした場所を巡る計5コースとする。

リレーコース、距離及び区間数については別紙1のとおりとする。

なお、市実行委員会は、公道使用区間について、いちき串木野警察署と十分な連携を図り、実施方法等を検討する。

#### (3) リレー隊の編成

リレー隊の編成は、県実施要項別表3及び別添1-①を基本とする。

### 2 リレー走者の選定方法

一般公募及び学校推薦により行う。

### 3 選定人数等

(1) 1区間当たりのリレー走者の選定人数は、14人を標準とし、総数は13区間182人とする。

(2) 一般公募及び学校推薦における選定人数は、次のとおりとする。

ア 一般公募 52人

イ 学校推薦 130人（市内の小中高等学校及び養護学校へ依頼する）

#### (3) リレー走者の役割

リレー走者は、原則として、次の役割を14人で分担する。

ア 炬火保持者 1人

イ 国体旗保持者 4人

ウ 障スポ大会旗保持者 4人

エ 市旗保持者 4人

オ リレー隊長 1人

4 募集期間 令和2年4月6日（月）～5月11日（月）まで ※必着

## 5 リレー走者

リレー走者は、以下の条件をすべて満たすものとする。

(1) いちき串木野市に住所を有している者とする。

また、応募時点で18歳未満の者は、保護者の承諾を必要とする。

なお、一般公募の場合は、令和2年4月1日現在で15歳以上（高校生を除く）であることとする。

(2) 走行する区間を、他のリレー走者と協調して走行できる者とする。

また、障がいがある方は、車椅子等の使用及び介助者の伴走も可能とし、その際は応募者側で用意するものとする。

(3) 市実行委員会が実施する炬火リレーの説明会（8月上旬開催予定）に参加でき、リレー当日も含めて、指定する場所に集合・解散できる者とする。

## 6 一般公募について

(1) 応募用紙に必要事項を記入し、持参、郵送、FAX、電子メールで市実行委員会に提出する。

ただし、保護者の承諾を必要とする場合は、持参もしくは郵送のみとする。

(2) 応募は1人1通とする。

(3) 応募者多数の場合は、市実行委員会で抽選を行い、選定する。

## 7 学校推薦について

(1) 各学校での推薦方法は、各学校代表者に一任するものとするが、いちき串木野市に住所を有している者を推薦することとする。

(2) 推薦用紙に必要事項を記入し、各学校でとりまとめて市実行委員会に提出する。

## 8 リレー走者に関する留意事項

(1) リレー区間及びリレー走者の役割については、市実行委員会において決定する。

(2) リレー走者に選定された者は、市実行委員会において傷害保険に加入する。

(3) リレー走者に選定された者は、自己の健康管理に十分配慮する。

(4) リレー走者に選定された者が、怪我等により走行に支障が生じる場合は、決定を取り消すことがある。

(5) リレー当日及び事前に開催される説明会等に参加するための費用は、各自の自己負担とする。

(6) リレー走者の服装は、市実行委員会の指示によるものとし、Tシャツ及び帽子は支給する。

(7) その他、必要な事項は、市実行委員会が別に定める。

## 9 出発式等

市実行委員会は、リレー開始前に出発式、リレー終了後に到着式を実施する。

## 10 安全管理

リレー隊は、交通規制に従って走行することを基本とし、安全管理の詳細については、別に定める。

ただし、交差点等において警察官による交通整理が行われている場合、又は警察官による指示がある場合は、この限りでない。

なお、車両による炬火の輸送においては、一般車両に著しい影響を与えないよう走行する。

## 11 中継方法等

リレー隊の中継所における、中継方法等については、別に定める。

ただし、中継地の状況及び交通事情により必要な場合は、状況に応じた方法で中継する。

## 12 炬火の取扱い

- (1) 市内の炬火の引継ぎ及び保管については、市実行委員会が行い、市町村間の炬火の引継ぎ及び保管については、県実行委員会が行う。
- (2) 県実行委員会が採火した炬火について、分火は行わない。

## 13 人員配置

市実行委員会は、いちき申木野警察署等と連携し、原則として、次の人員を配置する。

### (1) コース整理員、中継地整理員

リレーコース及び中継地における次の業務を担当する。

- ア リレー隊及び一般観客・車両の安全確保及び誘導
- イ 必要に応じた安全器材等の設置及び撤去
- ウ 警察官が行う交通整理への協力
- エ 障害物（車両等を含む。）の移動・除去及びそれらへの協力要請
- オ 事故発生時における負傷者等の救護及び事故防止のための現場措置

### (2) 進行管理員

中継地における次の業務を担当する。



- ア 中継の指揮及び進行
- イ リレー走者の指揮及び整理誘導
- ウ リレー走者の健康・安全管理の指導
- エ 炬火トーチの準備及び処理
- オ 他の中継地との連絡・調整

## 14 その他

- (1) 炬火リレー中止の判断基準等については、別に定める。
- (2) 炬火リレーの医療救護については、県実行委員会が定める「燃ゆる感動かごしま国体・かごしま大会医療救護実施要領」に基づき実施する。
- (3) 炬火リレーの消防防災・警備については、県実行委員会が定める「第75回国民体育大会「燃ゆる感動かごしま国体」警備・消防防災基本計画」に基づき実施する。

公道使用の走者リレー隊の編成(案)【薩摩コース・大隅コース】

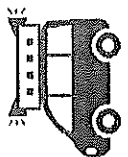
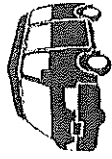
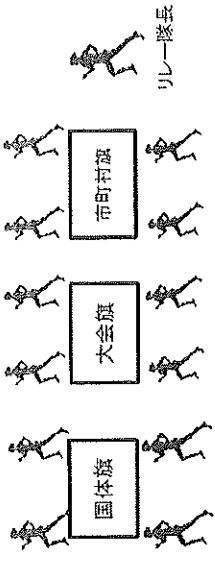
※走者が歩道を走行する場合は、車列は車道の並走を基本とする

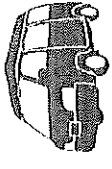
| 区分   | 広報車   | 本部・先導車  | リレー走者  | 救護車   | 後行車   |
|------|---|---|--|---|---|
| 編成   |  |  |  |  |  |
| 間隔   | 本部・先導車から2～3分程先を走行   | 10m   | 3m 3m 3m 3m 3m 10m   | 10m   | 10  |
| 任務   | ①コース沿道の広報宣伝<br>②中継地との諸連絡<br>③必要物品の運搬<br>④コースの状況確認                                   | ①リレー隊本部(市町村)実施本部及び県実行委員会との連絡・調整<br>②先導・進行管理(時間調整)                                   | ①炬火トーチの保持<br>②国体旗と大会旗の保持<br>③リレー隊長(欠員が出た場合の補助、後方からの隊列調整)                           | ①急病人等の応急処置<br>②医療機関への連絡   | ①リレー隊後方の一般車両の押さえ  |
| 係員   | 運転手 (市町村係員) 1人<br>市町村係員 1人  | 運転手 (市町村係員) 1人<br>市町村係員 1人<br>振興局等職員 1人<br>県係員(実委職) 1人                              | ①炬火トーチ保持者 1人<br>②「国体旗・大会旗・市町村旗」保持者 12人<br>③リレー隊長 1人                                | 運転手 (実委職課外) 1人<br>保健師 1人<br>市町村職員 1人  | 運転手(実委職) 1人<br>市町村係員 1～2人   |
| 人数   | 2人  | 4人  | 14人 (10～20人:実態により調整)   | 3人  | 2～3人  |
| 内訳   | 市町村   | 2人  |  | 1人  | 1～2人  |
|      | 県実行委  | -   |  | 1人  | 1人  |
|      | 振興局等  | -   |  | 1人  | -   |
| 分役担割 | 市町村   | 市町村   | 市町村  | 県(協賛車)  | 県(協賛車)  |

## 別紙1-2 いちき串木野市炬火リレーコース図

### ①市来弓道コース

市来庁舎 → いちきアクアホール  
→ 市来農芸高校

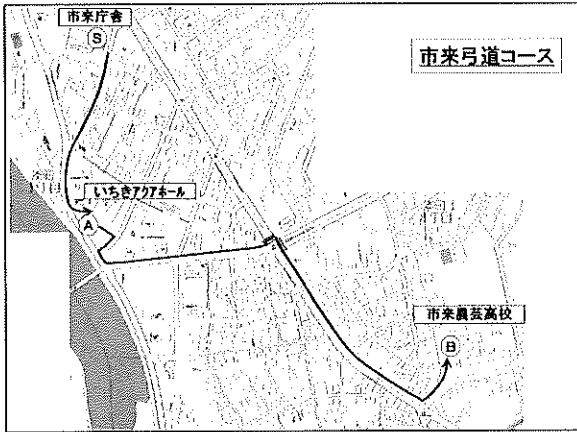

### ②羽島黎明コース

羽島小学校 → 虹工房  
→ 薩摩藩英国留学生記念館

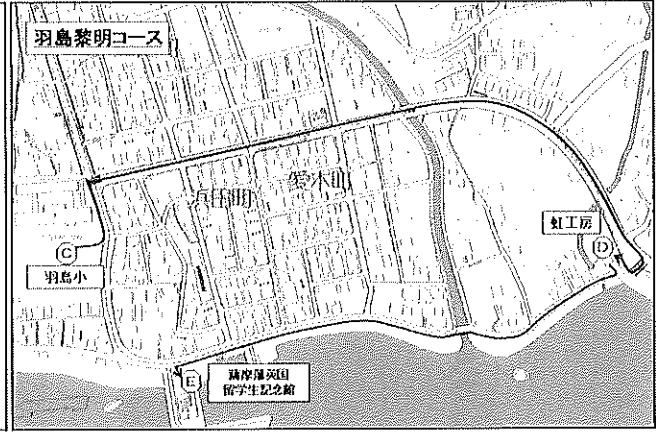

### ③串木野相撲コース

串木野相撲競技場 → ドリームキャノピー  
→ ロータリー → 市役所串木野庁舎

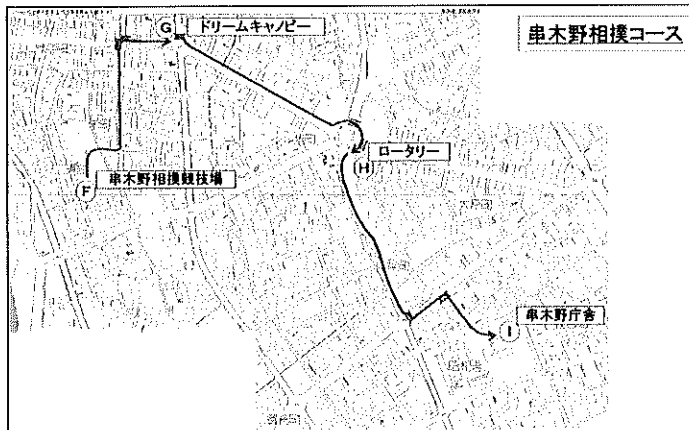

### ④冠嶽徐福コース

冠嶽園 → 県道冠嶽園入口  
→ 冠岳小学校

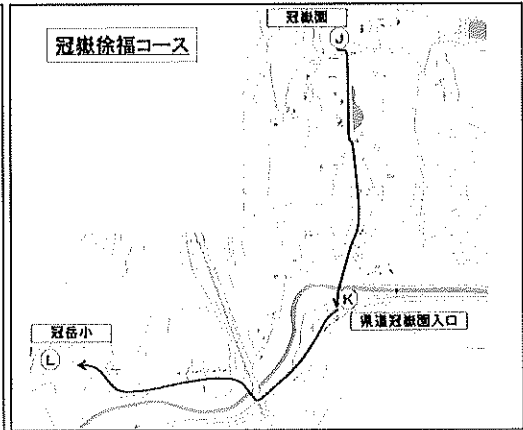

### ⑤麓日本遺産コース

串木野城跡 → 県道麓公民館前 → 串木野IC前 → 多目的グラウンド → 市総合体育館

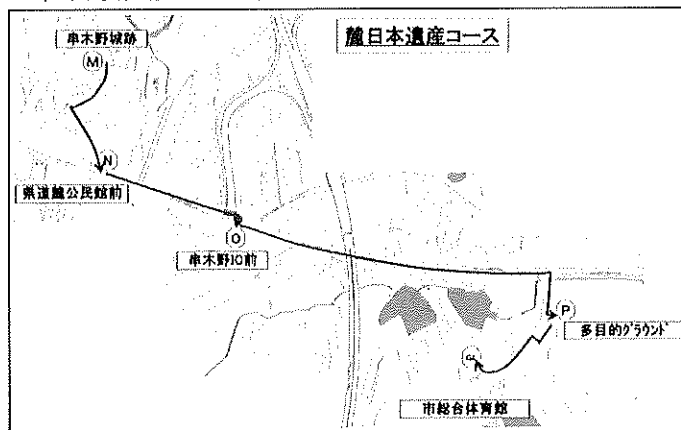



# いちき串木野市炬火リレー



## 走者募集



### ★炬火（きよか）リレーとは？

オリンピックの「聖火」にあたる炎のことを、国体では「炬火」と呼びます。  
いちき串木野市では、市内5コース・計13区間を選定し、1区間14人の総勢182人のリレー走者で「炬火リレー」を実施します。炬火ランナーとして、国体・大会に参加してみませんか。

|             |  |
|-------------|--|
| 日 時         | 令和2年8月19日（水） 8時00分～12時00分  |
| 募集人数        | 一般公募 52人<br>※リレー区間及びリレー走者の役割については、市実行委員会で決定します。また、今回の募集とは別に、市内各学校の児童生徒130人の学校推薦も予定しており、計182人を選定します。  |
| リレーコース概要（案） | 昭和47年の鹿児島太陽国体の競技会場となった場所や、本市の歴史や文化などを巡る市内5コース、計13区間（計6.3km、1区間あたり約300m～800m）を設定し、市総合体育館まで走るコースを選定しているところです。<br>①市来弓道コース【2区間】（出発）市役所市来庁舎 →（到着）市来農芸高校<br>②羽島黎明コース【2区間】（出発）羽島小学校 →（到着）薩摩藩英国留学生記念館<br>③串木野相撲コース【3区間】（出発）串木野相撲競技場 →（到着）市役所串木野庁舎<br>④冠嶽徐福コース【2区間】（出発）冠嶽園 →（到着）冠岳小学校<br>⑤麓日本遺産コース【4区間】（出発）串木野城跡 →（到着）市総合体育館 |
| 応募条件        | リレー走者は、次の①から③の条件をすべて満たすものとする。<br>①いちき串木野市内に住所を有し、令和2年4月1日現在で15歳以上（高校生を除く）であること。（ただし、応募時点で18歳未満の方は、保護者の承諾が必要）<br>②走行する区間を、他のリレー走者と協調して走行できること。<br>また、障がいのある方は、車椅子等の使用及び介助者の伴走も可能としますが、その際は、応募者側でご用意をお願いします。<br>③炬火リレーの説明会（8月上旬開催予定）に参加でき、当日も含めて指定する場所に集合・解散できること。（交通費などは自己負担）   |
| 応募方法        | 裏面の応募用紙に必要事項を記入のうえ、持参、郵送、FAX又はメールで応募してください。<br>ただし、保護者の同意が必要となる場合は、持参か郵送に限ります。<br>※応募様式は、市実行委員会ホームページからもダウンロードできます。  |
| 募集期間        | 令和2年4月6日（月）から5月11日（月）まで ※必着  |
| 選定方法・発表     | 応募者多数の場合は、市実行委員会で抽選を行い、選定します。<br>結果は、令和2年5月下旬に応募者全員に通知します。   |

### 【応募・お問い合わせ先】

〒899-2192 いちき串木野市湊町1丁目1番地  
燃ゆる感動 かがしま国体・かがしま大会 いちき串木野市実行委員会事務局  
（いちき串木野市教育委員会市民スポーツ課国体推進係内）  
電 話：0996-21-5120  
FAX：0996-36-5228  
電子メール：sport1@city.ichikikushikino.lg.jp



いちき串木野 かがしま国体

検索

※応募についての詳細は、いちき串木野市実行委員会ホームページをご覧ください。



燃ゆる感動 かがしま国体 燃ゆる感動 かがしま大会

# いちき串木野市炬火リレー走者 応募用紙

〒899-2192 いちき串木野市湊町1丁目1番地

FAX : 0996-36-5228

Eメール : sport1@city.ichikikushikino.lg.jp

燃ゆる感動かがしま国体・かがしま大会いちき串木野市実行委員会 宛  
(いちき串木野市教育委員会市民スポーツ課国体推進係内)

**一般公募用**

**応募締切  
5月11日(月) ※必着**

|                                |   |  |              |
|--------------------------------|---|--|--------------|
| 申込日                            | 令和2年 月 日  |  |              |
| ふりがな                           |   |  | 性別 男 ・ 女     |
| 氏名                             |   |  | 生年月日 年 月 日   |
|                                |   |  | ( 歳) ※1      |
| 住所                             | 〒<br>いちき串木野市  |  |              |
| 緊急連絡先                          | 電話番号  |  | 携帯電話番号       |
|                                | FAX番号   |  | メールアドレス      |
| 勤務先                            |   |  |              |
| 介助者の伴走                         | 有 ・ 無 ※2  |  | 車椅子の使用 有 ・ 無 |
| Tシャツのサイズ<br>(希望するサイズを<br>○で囲む) | SS ・ S ・ M ・ L ・ XL<br>想定身長 (145~155) (155~165) (165~175) (170~180) (175~185)<br>※想定身長は、あくまで目安となります。個人差がございますのでご了承ください。(単位: cm) |  |              |
| 志望動機<br>(意気込みなど)               |   |  |              |

※1 応募者が応募時点で18歳未満の場合は、保護者の署名・押印をお願いします。

上記の者について、いちき串木野市炬火リレーの走者に応募し、参加することに同意します。

保護者氏名

印

続柄

※2 介助者が伴走される場合は、下欄もご記入ください。

|      |   |  |            |
|------|---|--|------------|
| ふりがな |   |  | 性別 男 ・ 女   |
| 氏名   |   |  | 生年月日 年 月 日 |
|      |   |  | ( 歳)       |
| 住所   | 〒 |  | Tシャツのサイズ   |
|      |   |  |            |

※この応募用紙にご記入いただいた情報は、炬火リレーの実施に係る目的以外には使用しません。

※リレー区間及びリレー走者の役割については、市実行委員会において決定します。

※リレー走者に決定した方の氏名、勤務先について公表する場合があります。



## ○市内各学校の「学校推薦枠」の選定人数について

市内各小中高等学校及び養護学校の計20校について、炬火リレー走者における「学校推薦枠」の選定人数を、以下のとおり定めて選定を行う。

### 1 学校割

市内各学校に、学校割として4人ずつ選定する  
※リレー走者の旗保持者4人を参考とした

### 2 児童生徒数割

公立小中学校は、下記の児童生徒数に応じた人数を選定する

|           |     |        |
|-----------|-----|--------|
| 50人以下     | 1人  | ※50人刻み |
| 51人～100人  | 2人  |        |
| 101人～150人 | 3人  |        |
| 151人～200人 | 4人  |        |
| 201人～250人 | 5人  |        |
| 251人～300人 | 6人  |        |
| 301人～350人 | 7人  |        |
| 351人～400人 | 8人  |        |
| 401人～450人 | 9人  |        |
| 451人～500人 | 10人 |        |
| 501人～550人 | 11人 |        |
| 551人～600人 | 12人 |        |
| 601人～     | 13人 |        |

### 3 学校実情の考慮

令和2年度で閉校予定の冠岳小学校は、児童全員をリレー走者に選定する

R2.3.5現在見込

| No. | 学校名     | 児童生徒数<br>(R2予定) | 学校割 | 生徒割 | 学校<br>実情 | 学校推薦<br>走者人数<br>合計 | 人数  | 割合    |
|-----|---------|-----------------|-----|-----|----------|--------------------|-----|-------|
| 1   | 串木野小学校  | 614             | 4   | 13  |          | 17                 | 70  | 38.5% |
| 2   | 照島小学校   | 204             | 4   | 5   |          | 9                  |     |       |
| 3   | 羽島小学校   | 49              | 4   | 1   |          | 5                  |     |       |
| 4   | 旭小学校    | 31              | 4   | 1   |          | 5                  |     |       |
| 5   | 生福小学校   | 87              | 4   | 2   |          | 6                  |     |       |
| 6   | 荒川小学校   | 27              | 4   | 1   |          | 5                  |     |       |
| 7   | 冠岳小学校   | 7               | 4   | 1   | 2        | 7                  |     |       |
| 8   | 市来小学校   | 315             | 4   | 7   |          | 11                 |     |       |
| 9   | 川上小学校   | 19              | 4   | 1   |          | 5                  |     |       |
| 10  | 串木野中学校  | 306             | 4   | 7   |          | 11                 | 36  | 19.8% |
| 11  | 串木野西中学校 | 124             | 4   | 3   |          | 7                  |     |       |
| 12  | 羽島中学校   | 27              | 4   | 1   |          | 5                  |     |       |
| 13  | 生冠中学校   | 44              | 4   | 1   |          | 5                  |     |       |
| 14  | 市来中学校   | 151             | 4   | 4   |          | 8                  |     |       |
| 15  | 神村学園初等部 | 100             | 4   |     |          | 4                  |     |       |
| 16  | 神村学園中等部 | 170             | 4   |     |          | 4                  |     |       |
| 17  | 神村学園高等部 | 1,300           | 4   |     |          | 4                  |     |       |
| 18  | 市来農芸高校  | 176             | 4   |     |          | 4                  |     |       |
| 19  | 串木野高校   | 123             | 4   |     |          | 4                  |     |       |
| 20  | 串木野養護学校 | 200             | 4   |     |          | 4                  |     |       |
|     | 学校推薦    |                 | 80  | 48  | 2        | 130                | 130 | 71.4% |
|     | 一般公募者数  |                 |     |     |          | 52                 | 52  | 28.6% |
|     |         |                 |     |     |          | 計                  | 182 |       |

いちき串木野市炬火リレー走者



学校推薦用紙

【提出方法】  
各学校でとりまとめて、5月11日  
(月)までに市実行委員会へ提出

|  |  |  |              |
|--|--|--|--------------|
| 記入日                                      | 令和2年 月 日   |  |              |
| 学校名                                      |  |  | 学年 年         |
| ふりがな                                     |  |  | 性別 男 ・ 女     |
| 氏名                                       |  |  | 生年月日 年 月 日   |
|  |  |  | ( 歳)         |
| 上記の者について、いちき串木野市炬火リレーの走者として参加することに同意します。 |  |  |              |
| 保護者氏名                                    | 印  |  | 続柄           |
| 住所                                       | 〒<br>いちき串木野市   |  |              |
| 緊急連絡先                                    | 電話番号   |  | 携帯電話番号       |
|  | FAX番号  |  | メールアドレス      |
| 介助者の伴走                                   | 有 ・ 無 ※1   |  | 車椅子の使用 有 ・ 無 |
| Tシャツのサイズ<br>(希望するサイズを<br>○で囲む)           | SS ・ S ・ M ・ L ・ XL<br>想定身長 (145~155) (155~165) (165~175) (170~180) (175~185)<br>※想定身長は、あくまで目安となります。個人差がございますのでご了承ください。(単位:cm) |  |              |
| 意気込みなど                                   |  |  |              |

※1 介助者が伴走される場合は、下欄もご記入ください。

|      |   |  |      |          |
|------|---|--|------|----------|
| ふりがな |   |  | 性別   | 男 ・ 女    |
| 氏名   |   |  | 生年月日 | 年 月 日    |
|      |   |  |      | ( 歳)     |
| 住所   | 〒 |  |      | Tシャツのサイズ |
|      |   |  |      |          |

※この応募用紙にご記入いただいた情報は、炬火リレーの実施に係る目的以外には使用しません。

※リレー走者に決定した方の氏名、学校名、学年等について公表する場合があります。

【提出・問い合わせ先】

〒899-2192 いちき串木野市湊町1丁目1番地  
燃ゆる感動かがしま国体・かがしま大会いちき串木野市実行委員会事務局  
(いちき串木野市教育委員会市民スポーツ課国体推進係内)  
電話：0996-21-5120 FAX：0996-36-5228  
Eメール：sport1@city.ichikikushikino.lg.jp



## 燃ゆる感動かごしま国体・かごしま大会 いちき串木野市歓迎装飾実施要項

### 1 趣 旨

この要項は、「いちき串木野市歓迎接伴基本計画」に基づき、第75回国民体育大会「燃ゆる感動かごしま国体」及び第20回全国障害者スポーツ大会「燃ゆる感動かごしま大会」（以下「大会」という。）において、開催機運と歓迎ムードの高揚を図り、選手・監督、役員、視察員、報道員、その他の関係者及び一般観覧者（以下「大会参加者」という。）を、心のこもったおもてなしで温かくお迎えするため、大会における歓迎装飾について、必要な事項を定める。

### 2 実施内容

- (1) 市民及び関係機関・団体等の協力を得て、実行委員会が実施する。
- (2) 景観等に配慮し、周辺環境との調和のとれた歓迎装飾を行う。
- (3) 心のこもったいちき串木野市らしい歓迎装飾に努める。

### 3 実施場所

- (1) 競技会場及び練習会場とその周辺
- (2) 主要駅とその周辺
- (3) 市内主要道路及び競技会場に通ずる沿道
- (4) その他必要と認める場所

### 4 実施期間

歓迎装飾の期間は、大会の開催準備に要する期間及び大会開催期間とする。ただし、必要に応じて期間を変更できるものとする。

### 5 装飾の種類

歓迎装飾は、横断幕、のぼり旗、飾花、会場案内看板、その他歓迎の意を表す装飾とする。

### 6 歓迎装飾の設置及び撤去

- (1) 歓迎装飾の設置について、法令に基づく許可等が必要な場合は、当該法令の定めるところにより、所要の手続きをとる。
- (2) 歓迎装飾の撤去について、大会終了後、設置者の責任において速やかに撤去する。ただし、実行委員会が必要と認めるものを除く。
- (3) 実行委員会は、上記(1)及び(2)について、業務の全部又は一部を関係団体等に委託できるものとする。

### 7 その他

この要項に定めるもののほか必要な事項は、別に定める。

## 燃ゆる感動かごしま国体 いちき串木野市案内所設置運営要項

### 1 趣 旨

この要項は、「いちき串木野市歓迎接伴基本計画」に基づき、第75回国民体育大会「燃ゆる感動かごしま国体」（以下「大会」という。）において、選手・監督、役員、視察員、報道員、その他の関係者及び一般観覧者（以下「大会参加者」という。）の利便性向上のため、大会の情報を広く提供するとともに市内周辺の観光情報等を発信するため、大会の開催に伴い設置する案内所について、必要な事項を定める。

### 2 案内所の種類

案内所は総合案内所及び会場内案内所とする。

### 3 設置場所

総合案内所は、関係機関と協議の上、串木野駅及び市総合観光案内所に設置する。  
また、会場内案内所は、競技会場に設置する。

### 4 設置期間及び開設時間

#### (1) 総合案内所

設置期間は、競技会開催初日の前日から競技会が終了する日までとし、開設時間は、午前8時から午後5時までとする。

#### (2) 会場内案内所

設置期間は、競技会の開催期間とし、開設時間は開会行事又は競技開始時刻の1時間前から閉会行事又は競技終了時刻の30分後までとする。

#### (3) 実行委員会は、上記(1)及び(2)について、関係機関・団体等と協議の上、必要に応じて変更することができる。

### 5 業務内容

#### (1) 総合案内所

- ① 競技会場、練習会場、競技日程等の競技案内に関すること。
- ② 宿泊、輸送、交通の案内に関すること。
- ③ 観光及び物産等の案内に関すること。
- ④ その他案内業務に関すること。

#### (2) 会場内案内所

- ① 大会参加者の受付及び資料等の配布に関すること。
- ② 競技会場、練習会場、競技日程等の競技案内に関すること。
- ③ 輸送、交通、宿舍、観光及び物産等の案内に関すること。
- ④ 障害者の対応及び案内介助誘導に関すること。
- ⑤ 遺失物・拾得物の取扱いに関すること。
- ⑥ 問い合わせ等の対応及び迷子の保護に関すること。
- ⑦ 一般観覧者に対する案内に関すること。
- ⑧ その他案内業務に関すること。

### 6 関係機関・団体等との連携

案内所の設置、業務運営等を円滑に行うため、関係機関・団体等の協力を得て実施する。

### 7 その他

この要項に定めるもののほか必要な事項は、別に定める。

## 燃ゆる感動かごしま国体 いちき串木野市休憩所等設置運営要項

### 1 趣 旨

この要項は、「いちき串木野市歓迎接伴基本計画」に基づき、第75回国民体育大会「燃ゆる感動かごしま国体」において、選手・監督、役員、視察員、報道員、その他の関係者及び一般観覧者（以下「大会参加者」という。）に対し、憩いと交流の場を提供するための休憩所等の設置及び運営について、必要な事項を定める。

### 2 設置場所

関係機関・団体等と協議の上、競技会場に設置する。

### 3 設置期間及び開設時間

- (1) 設置期間は、競技会の開催期間とする。
- (2) 開設時間は、開会行事又は競技開始時刻の1時間前から閉会行事又は競技終了時刻の30分後までとする。
- (3) 実行委員会は、上記(1)及び(2)について、関係機関・団体等と協議の上、必要に応じて変更することができる。

### 4 業務内容

- (1) 休憩所の設置及び運営に関すること。
- (2) ドリンクコーナーの設営及び運営管理に関すること。
- (3) おもてなしの提供に関すること。
- (4) その他休憩所等の運営に関すること。

### 5 その他

この要項に定めるもののほか必要な事項は、別に定める。

## 燃ゆる感動かごしま国体 いちき串木野市食品衛生対策要項

### 1 趣 旨

この要項は、「いちき串木野市医事衛生基本計画」に基づき、第75回国民体育大会「燃ゆる感動かごしま国体」（以下「大会」という。）において、選手・監督、役員、視察員、報道員、その他の関係者及び一般観覧者（以下「大会参加者」という。）の食品衛生対策に万全を期するため、必要な事項を定める。

### 2 実施方法

実行委員会は、関係機関・団体と十分な連絡調整を行い、関係機関等の協力を得て、食品衛生対策を実施する。

### 3 食品衛生対策

#### (1) 食品衛生に対する意識の向上

関係機関・団体等と連携し、食品関係事業者、市民及び大会参加者の食品衛生に対する意識の向上を図り、食品の衛生的取り扱いの向上に努める。

#### (2) 保健所等との連携

管轄保健所と連携し、食品取扱施設等に対し、施設の衛生確保及び食品の衛生的取り扱いの徹底を図る。特に、大会参加者の宿泊施設、弁当調製施設、弁当引換所、土産食品等の製造・販売施設及び競技会場等の食品販売店に対しては、保健所等との連携を強化する。

#### (3) 食中毒発生時の対応

大会参加者に食中毒患者が発生した場合は、食品衛生法等に基づき必要な措置を講じるとともに、関係機関が迅速に対応できるよう、必要な連絡体制を整備する。

### 4 その他

この要項に定めるもののほか必要な事項は、別に定める。



## 燃ゆる感動かごしま国体 いちき串木野市弁当調製施設選考基準

### 1 大会に対する理解と協力

第75回国民体育大会「燃ゆる感動かごしま国体」(以下「大会」という。)に理解があり、燃ゆる感動かごしま国体・かごしま大会いちき串木野市実行委員会(以下「実行委員会」という。)が行う弁当調達業務に対して協力的であること。

### 2 営業条件

食品衛生法関係法令の規定による営業許可を受け、本市に製造所又は事業所を有する弁当調製施設であること。ただし、所在地における要件については、実行委員会が必要と認める場合はこの限りでない。

### 3 施設の衛生管理

- (1) 調査時点において、過去3年間食中毒発生等により、食品衛生法に基づく営業停止等の処分を受けていないこと。
- (2) 検食の保管が可能であること。(調理済み食品ごとに50g程度ずつ清潔な容器(ビニール袋等)に密封して入れ、マイナス20℃以下で2週間以上保存すること。)また、必要に応じて原材料についても同様に行うこと。
- (3) 調理及び配送従事者等全員に対し、大会開催前の1ヶ月以内に検便を実施すること。(赤痢菌、サルモネラ属菌、腸管出血性大腸菌)なお、実行委員会が必要と認めた場合は、ノロウィルスの検便検査も実施すること。
- (4) 食品賠償保険に加入していること。または大会期間中加入できること。
- (5) 食品関係法令並びに「燃ゆる感動かごしま国体・かごしま大会食品衛生対策実施要領」(鹿児島県)に基づく衛生管理ができること。

### 4 施設の調製能力

- (1) 単価に応じた調製が可能であり、国体時における調製可能数が1日あたり200食以上であること。  
なお、「大量調理施設衛生管理マニュアル」(平成9年3月24日厚生省生活衛生局策定)を実践できること。
- (2) 原材料にいちき串木野市産品を積極的に採用し、栄養バランス及びカロリー等を配慮し、大会参加者が「食のまちいちき串木野」の魅力を味わい、楽しむことができるよう、日替わりの献立の提供が可能であること。

### 5 施設の対応能力

- (1) 実行委員会が指定した時間及び場所に冷蔵庫等(温度調節が可能なもの)を利用して衛生的に配達ができ、弁当引換終了まで室温20℃以下で管理すること。また、配達同日に弁当容器の回収が可能であること。
- (2) 原則として、前日の午後6時まで発注数の変更が可能であり、当日の午前0時以降に製造を開始し、午前11時の納入が可能であること。
- (3) 実行委員会が指定する、容器、包装紙等を使用できること。また弁当容器に、食品表示法に合致した項目をラベルシール等で表示すること。
- (4) 弁当付属品として、お茶、割り箸、爪楊枝、お手拭き等の納入が可能であること。
- (5) 事前に弁当献立、試食弁当及びその写真の提供が可能であること。
- (6) 荒天等により、大会が中止となった場合、弁当の調製及び納入について、実行委員会の指示に基づく対応が可能であること。

### 6 信用状況

- (1) 原則として、3年以上の営業実績があること。
- (2) 食品に関する法令諸規定が遵守されていること。
- (3) 管轄の地方自治体への納税義務が履行されていること。

### 7 その他

この基準に定めるもののほか必要な事項は、別に定める。

## 燃ゆる感動かごしま国体 いちき串木野市弁当調製施設募集について

燃ゆる感動かごしま国体・かごしま大会いちき串木野市実行委員会（以下「実行委員会」という。）では、2020年に開催する第75回国民体育大会「燃ゆる感動かごしま国体」（以下「大会」という。）のいちき串木野市開催競技において、選手・監督、役員、視察員、報道員その他大会関係者に、「食のまち いちき串木野」の魅力ある産品を活用した弁当を提供する弁当施設を下記のとおり募集します。

### 1. 開催競技日程及び開催場所

| 競技名                       | 日程                 | 場所     |
|---------------------------|--------------------|--------|
| 少林寺拳法<br>(デモンストレーションスポーツ) | 7月26日(日)           | 市総合体育館 |
| 3B体操<br>(デモンストレーションスポーツ)  | 9月13日(日)           | 市総合体育館 |
| 成年男子バレーボール競技<br>(正式競技)    | 10月4日(日)～10月7日(水)  | 市総合体育館 |
| 少年女子バスケットボール競技<br>(正式競技)  | 10月8日(木)～10月12日(月) | 市総合体育館 |

### 2. 弁当の種類

#### (1) 幹旋弁当(料金は希望者が負担)

選手・監督、視察員、報道員等で、弁当希望者へ提供する弁当。

#### (2) 支給弁当(料金は実行委員会が負担)

大会役員、競技役員、競技補助員、競技会係員、競技会補助員等へ提供する弁当。

### 3. 弁当の単価

幹旋弁当の単価は900円(税抜)、支給弁当の単価は700円(税抜)とする。

### 4. 弁当の付属品

お茶、割り箸、爪楊枝、お手拭きを付属させるものとする。

### 5. 応募要件

燃ゆる感動かごしま国体 いちき串木野市弁当調製施設選考基準(以下「選考基準」という。)の要件を満たすこと。

なお、2か所以上の事業所が共同での応募も可能とする。

ただし、その場合は各事業所が選考基準を満たすことを条件とするが、施設の調製能力及び対応能力は、共同での能力が要件を満たせばよいこととする。

また、共同での応募の場合は、「応募票」は代表者のみの提出でよいが、付属する添付書類について共同者全員の分を添付して提出すること。

## 6. 提出書類

- (1) 応募票 別紙(様式第1号)
- (2) 弁当調製施設調査票(様式第2号)
- (3) 市税に未納がないことの証明書
- (4) 法人の登記事項証明書
- (5) 営業許可書の写し
- (6) その他実行委員会が必要とするもの

## 7. 申込期限及び提出方法

令和2年2月21日(金)午後5時までに、郵送(必着)又は持参

## 8. 選考方法

実行委員会において、弁当調達要項・調製施設選考基準に定める要件を確認、審査の上、選定する。なお、選定の結果については各応募者に対して通知する。

## 9. その他

- (1) 応募票、その他の提出書類は返却しません。
- (2) 応募に係る郵送等の費用は応募者の負担とします。
- (3) 応募票、その他の提出書類については、実行委員会の弁当調製業務に限り使用し、食品衛生指導に資するため、管轄保健所等から法令等の規定に基づき開示を求められた場合を除き、第三者への提供又は開示は行いません。
- (4) 応募票等の提出をもって弁当調製施設への決定を確約するものではありません。また、弁当調製施設として決定された場合でも発注を確約するものではありません。

## 10. 問い合わせ先及び提出先

《住所》 〒899-2192 いちき串木野市湊町1丁目1番地  
燃ゆる感動かごしま国体・かごしま大会いちき串木野市実行委員会事務局  
(いちき串木野市教育委員会事務局市民スポーツ課国体推進係)  
《TEL》0996-21-5120 《FAX》0996-36-5228  
《E-mail:》 [sport1@city.ichikikushikino.lg.jp](mailto:sport1@city.ichikikushikino.lg.jp)  
《ホームページ》 <http://www.ichikikushikino.lg.jp/kokutai/index.html>

(様式第1号)

燃ゆる感動かごしま国体 いちき串木野市弁当調製施設応募票

燃ゆる感動かごしま国体のいちき串木野市開催競技にかかる弁当の調製を希望します。なお、この応募票及び添付書類の記載事項については事実と相違ありません。

令和 年 月 日

燃ゆる感動かごしま国体・かごしま大会いちき串木野市実行委員会  
会 長 田畑 誠一 様

応募者所在地

応募者氏名（法人にあっては名称および代表者名）

印

添付書類（共同者全員分を添付する）

- (1) 弁当調製施設調査票（様式第2号）
- (2) 市税に未納がないことの証明書
- (3) 法人の登記事項証明書
- (4) 営業許可証の写し
- (5) その他実行委員会が必要とするもの

燃ゆる感動かごしま国体いちき串木野市弁当調製施設調査票

|  |  |        |   |
|--|--|--------|---|
| 施設名                                      |  |        |   |
| 所在地                                      | 〒 _____                                    |        |   |
| (ふりがな) ( )<br>担当者氏名                      | 電話   | —      | — |
|  | FAX  | —      | — |
|  | E-mail                                     |        |   |
| 営業許可年月日                                  |  | 営業許可番号 |   |
| 食品自主衛生管理の取組みについて<br>(取り組んでいる場合、該当欄にチェック) | <input type="checkbox"/> HACCPシステム導入済み     |        |   |
|  | <input type="checkbox"/> HACCPシステム導入予定     |        |   |
|  | <input type="checkbox"/> 大量調理マニュアルに基づく対応   |        |   |
|  | <input type="checkbox"/> 大量調理マニュアルに基づく対応予定 |        |   |
| 弁当調製業務予定従事者数                             | 人  |        |   |

弁当調製希望日(○を記入してください。)

|     |          |          |            |            |            |          |          |          |           |           |           |
|-----|----------|----------|------------|------------|------------|----------|----------|----------|-----------|-----------|-----------|
| 開催日 | 7/26 (日) | 9/13 (日) | 10/4 (日)   | 10/5 (月)   | 10/6 (火)   | 10/7 (水) | 10/8 (木) | 10/9 (金) | 10/10 (土) | 10/11 (日) | 10/12 (月) |
| 競技名 | 少林寺拳法    | 3B体操     | 成年男子バレーボール | 成年男子バレーボール | 少年女子バレーボール |          |          |          |           |           |           |
| 希望日 |          |          |            |            |            |          |          |          |           |           |           |

|                           |   |                              |  |
|---------------------------|---|------------------------------|--|
| 衛生管理体制                    | 検査の保管(調理済み食品ごとに50g程度ずつ清潔な容器(ビニール袋等)に密封して入れ、マイナス20℃以下で2週間以上保存すること。また、必要に応じて原材料についても同様に行う。<br>国体開催日前1か月以内の調理従業者等の検便検査実施(赤痢菌、サルモネラ属菌、腸管出血性大腸菌)<br>開催期間中の食品賠償保険等加入<br>食品関係法令並びに「燃ゆる感動かごしま国体・かごしま大会食品衛生対策実施要領」(鹿児島県)に基づく食品衛生管理 |                              | <input type="checkbox"/> 可 <input type="checkbox"/> 不可 |
| 調製能力                      | 1日あたりの弁当調製可能数   | 最大( )個・通常( )個                | <input type="checkbox"/> 可 <input type="checkbox"/> 不可 |
|                           | 団体への提供可能数   | 平日( )食<br>土曜日( )食<br>日曜日( )食 |  |
|                           | 単価に応じた調製  |                              |  |
| 対応能力                      | 原材料にいちき串木野市産品を積極的に採用した、日替わりの献立の提供   |                              | <input type="checkbox"/> 可 <input type="checkbox"/> 不可 |
|                           | 指定した時間及び場所への弁当納入並びに弁当容器の回収  |                              | <input type="checkbox"/> 可 <input type="checkbox"/> 不可 |
|                           | 納入前日午後6時までの発注数の変更対応   |                              | <input type="checkbox"/> 可 <input type="checkbox"/> 不可 |
|                           | 指定する容器、包装紙等の使用  |                              | <input type="checkbox"/> 可 <input type="checkbox"/> 不可 |
| 食品表示法に合致した項目をラベルシール等で表示   |   |                              | <input type="checkbox"/> 可 <input type="checkbox"/> 不可 |
| 弁当付属品の提供(お茶、割り箸、爪楊枝、お手拭き) |   |                              | <input type="checkbox"/> 可 <input type="checkbox"/> 不可 |
| 事前に弁当献立及び試食弁当及びその写真の提出    |   |                              | <input type="checkbox"/> 可 <input type="checkbox"/> 不可 |

※ 御申告いただいた内容は実行委員会で厳重に管理し、弁当調達目的以外では使用いたしません。  
 ※ 本票は弁当調製施設ごとに作成してください。

## 燃ゆる感動かごしま国体 いちき串木野市売店等運営要項

### 1 趣 旨

この要項は、「いちき串木野市歓迎接伴基本計画」に基づき、第75回国民体育大会「燃ゆる感動かごしま国体」（以下「大会」という。）において、選手・監督、役員、視察員、報道員、その他の関係者及び一般観覧者（以下「大会参加者」という。）の便宜を図るとともに、本市の観光特産品等の紹介並びに販売を促進するため、大会開催時における売店の設置及び運営等に関し、必要な事項を定める。

### 2 設置場所

実行委員会が定めた場所に設置する。

### 3 設置期間及び開設時間

設置期間は、各競技会の開催期間内とし、開設時間は、開会行事又は競技開始時刻の1時間前から閉会行事又は競技終了時刻の30分後までとする。ただし、実行委員会は、必要に応じて変更できるものとする。

### 4 出店数、出店位置及び規模

出店数、出店位置は実行委員会が決定する。出店規模は、1ブースあたり約10㎡（2間×3間テントの2分の1）とする。ただし、実行委員会は出店状況等に応じて、これを変更することができる。

### 5 販売品目

売店における販売品目は、大会参加者の便宜を図るもの、本市の観光特産品等を紹介するもの、その他実行委員会が認めるものとし、次に掲げる範囲のものとする。

#### (1) 大会関連グッズ

国民体育大会表彰又は燃ゆる感動かごしま国体・かごしま大会マスコットキャラクター「ぐりぶーファミリー」を使用した商品で、それぞれ公益財団法人日本スポーツ協会又は燃ゆる感動かごしま国体・かごしま大会実行委員会（鹿児島県）の使用承認を得ているもの。

#### (2) スポーツ用品

#### (3) 郷土物産品

#### (4) 飲食物

##### ① 製造加工品

食品衛生関係法令に規定する営業許可施設等において製造・加工されたもので、容器包装等により衛生的な措置がとられ、かつ、法令等の規定に基づく適正な表示がなされているもの。

##### ② 現地調理品

簡易な調理、加工されたもので、あらかじめ営業許可施設等においての下処理されたものを使用し、提供直前に加熱調理を行うものであること。

#### (5) 宅配便

#### (6) その他実行委員会が必要と認めたもの

### 6 出店者条件

出店者は、次に掲げる条件を満たす者とする。

(1) 原則として、いちき串木野市内に店舗を有し、申請時に1年以上営業を継続していること。ただし、次に該当するものについてはこの限りではない。

① 第70回大会以降の国体に出店実績のあるもの

② 競技団体の推薦があり、実行委員会が認めたもの

③ その他実行委員会が認めたもの

(2) 法令等により許認可を必要とする営業について、当該許認可等を受けていること。

(3) 法令等に違反して、過去1年間に処分を受けていないこと。

- (4) 申請書提出時点において、市税等の滞納がないこと。
- (5) 飲食物販売の出店者については、過去3年間に食中毒発生等による行政処分を受けていないこと。
- (6) 暴力団員による不当な行為の防止等に関する法律（平成3年法律第77号）第2条第2号に掲げる暴力団員及び同条第6号に掲げる暴力団員並びにそれらの利益となる活動を行う者（以下「暴力団員等」という。）でないこと。
- (7) 販売員等として暴力団員等を使用し、又は雇用していないこと。

## 7 運営設備等

運営設備は、次に掲げるものについては実行委員会が準備するものとし、その他必要な設備については、出店者が準備するものとする。ただし、実行委員会が特に必要と認めるときは、この限りではない。

なお、火気器具又は燃料等危機物を使用する出店者にあつては、ブース内に必ず消火器を設置しなければならない。（所轄消防署への届出は実行委員会において行う。）

- (1) 1ブースあたり約10㎡（2間×3間テントの2分の1）
- (2) 長机3台以内
- (3) 椅子2脚以内
- (4) 電源設備、水道（総合体育館水道の共同使用）

## 8 出店申請

出店希望者は実行委員会が定める期日までに、次の書類を提出しなければならない。

- (1) 売店出店申請書（様式第1号）
- (2) 売店出店概要書（様式第2号）
- (3) 売店従事者・搬入搬出車両予定表・持込備品調書（様式第3号）
- (4) 誓約書兼承諾書（様式第4号）
- (5) その他実行委員会が必要とするもの

## 9 出店者の選定

実行委員会は、前項に規定する申請があつたときは、本要項に基づいて審査するとともに、売店の設置目的、来場者のニーズ、郷土物産品のPR等を考慮し、適当であると認められたものを出店者として選定する。ただし、申請したものが、次のいずれかに該当するときは、優先して選考することができる。

- (1) 売店品目に係る業種別協議会、連合会、協同組合等の団体
- (2) 障害者就労施設等
- (3) 前2号に掲げるもののほか、実行委員会が適当と認められたもの

## 10 出店許可

実行委員会は、出店者として選定したものに対して、売店出店許可証（様式第5号）を発行する。

## 11 経費負担

出店に伴う、設置、運営、警備及び撤去等に要する経費は、出店者が負担する。

## 12 出店料

- (1) 実行委員会から出店の許可を受けた出店者は、別に定める出店料を所定の期日までに実行委員会に支払うものとし、振込手数料は出店者が負担する。ただし、実行委員会が特に認めた場合についてはこの限りではない。
- (2) 出店者が、出店許可を受けた後、出店者自身の事情で出店を取りやめた場合は、実行委員会は出店者に出品料を返還しないものとする。

## 13 管理運営

- (1) 売店における販売品及び売店備品等の管理は、出店者の責任において行うものとし、火災、盗難、その他不可抗力による災害の損害に対しても、実行委員会は一切の責任を負わない。

- (2) 出店者は売店責任者を定め、実行委員会に報告しなければならない。なお、売店責任者に変更があったときも同様とする。
- (3) 売店責任者は、実行委員会の指示に従い、当該売店の管理運営にあたらなければならない。
- (4) 食品を取り扱う売店責任者は、販売等が衛生的に行われるよう、従業員の指導に努めなければならない。

#### 14 禁止事項

出店者及びその従業員は、次に掲げる行為をしてはならない。

- (1) 出店者の権利を第三者に譲渡、転貸又は管理運営を委託すること。
- (2) 商品を不当な価格で販売すること。
- (3) 指定された場所以外での立ち売り及び呼び込み販売をすること。
- (4) アルコール飲料及び危険物を販売すること。ただし、実行委員会が土産品と認めたものは除く。
- (5) 許可された品目以外のものを販売すること。
- (6) 拡声器及び音響機器類を使用すること。
- (7) その他大会運営に支障が生じる恐れのある行為をすること。

#### 15 遵守事項

出店者及びその従業員は、次に掲げる事項を遵守しなければならない。

- (1) 売店及びその周辺の清掃及び発生したごみの処理は出店者の責任において行い、環境美化に努めること。
- (2) 販売品等の搬入搬出に使用する車両は、実行委員会が別に交付する駐車許可証を指定の位置に掲げること。なお、原則として搬入車両は1出店者につき1台とする。
- (3) 販売品等の搬入、陳列及び搬出は大会運営に支障をきたさないよう、実行委員会が指示した時間までに完了させること。
- (4) 服装は清潔で従業員であることが確認できるものを着用すること。
- (5) 接客にあたっては、おもてなしの心で親切、丁寧な対応を心がけること。
- (6) 販売品等には、適切な表示を行い、販売価格を明示すること。また、取扱品目の内容を明瞭に識別できるように陳列すること。
- (7) その他、関係法令等を遵守するとともに、実行委員会の指示に従うこと。

#### 16 許可の取消し

実行委員会は、出店者が関係法令及びこの要項に違反したとき、又は大会の運営上支障が生じる恐れがあると認められるときは、出店許可を取り消すものとする。この場合、実行委員会は出店者に出店料を返還しないものとする。ただし、出店者の責めに帰さない理由により出店許可が取り消された場合はこの限りではない。

#### 17 損害賠償

出店者は、施設等又は第三者に損害を与えた場合は、その損害賠償の責任を負うものとする。

#### 18 原状回復

出店者は、出店を許可された競技会終了後速やかに出店に要した物品等を搬出して原状回復し、実行委員会の確認を受けなければならない。

#### 19 その他

この要項に定めるもののほか必要な事項は、別に定める。



## 燃ゆる感動かごしま国体 いちき串木野市売店募集について

燃ゆる感動かごしま国体・かごしま大会いちき串木野市実行委員会（以下、「実行委員会」という。）では、2020年に開催する第75回国民体育大会「燃ゆる感動かごしま国体」（以下「大会」という。）において、いちき串木野市開催競技において、大会参加者及び一般観覧者の便宜を図るとともに、観光特産品等の紹介並びに販売を促進するため売店を募集します。

なお、募集要件等は「燃ゆる感動かごしま国体 いちき串木野市売店等運営要項」に基づき、下記のとおりとします。

### 1. 開催競技日程及び開催場所

| 競 技 名                     | 日 程                | 場 所    |
|---------------------------|--------------------|--------|
| 少林寺拳法<br>(デモンストレーションスポーツ) | 7月26日(日)           | 市総合体育館 |
| 3B体操<br>(デモンストレーションスポーツ)  | 9月13日(日)           | 市総合体育館 |
| 成年男子バレーボール競技<br>(正式競技)    | 10月4日(日)～10月7日(水)  | 市総合体育館 |
| 少年女子バスケットボール競技<br>(正式競技)  | 10月8日(木)～10月12日(月) | 市総合体育館 |

### 2. 開設時間

原則として、開会行事又は競技開始時刻の1時間前から閉会行事又は競技終了時刻の30分後までとする。ただし、実行委員会は、必要に応じてこれを変更することができる。

### 3. 出店数・出店位置及び規模

出店数は別表のとおりとする。出店位置は、実行委員会が現地の状況等を勘案して決定する。面積は原則として、1ブースあたり約10㎡（2間×3間テントの2分の1）とする。

実行委員会準備品は、1ブースあたり長机3台、椅子2脚、電源設備、水道（総合体育館水道の共同使用）とする。

### 4. 販売品目

#### (1) 大会関連グッズ

国民体育大会標章又は燃ゆる感動かごしま国体・かごしま大会のマスコットキャラクター「ぐりぶーファミリー」を使用した商品で、それぞれ公益財団法人日本スポーツ協会又は燃ゆる感動かごしま国体・かごしま大会実行委員会（鹿児島県）の使用承認を得ているもの。

- (2) スポーツ用品
- (3) 郷土物産品
- (4) 飲食物
  - ① 製造加工品  
食品衛生関係法令に規定する営業許可施設等において製造・加工されたもので、容器包装等により衛生的な措置がとられ、かつ、法令等の規定に基づく適正な表示がなされているもの。
  - ② 現地調理品  
簡易な調理、加工されたもので、あらかじめ営業許可施設等において下処理されたものを使用し、提供直前に加熱調理を行うものであること。
- (5) 宅配便
- (6) その他実行委員会が必要と認めたもの

## 5. 出店料等

- (1) 1ブースあたりの出店料は、別表のとおりとする。  
※出店料は、売店出店許可証（様式第5号）の交付後、実行委員会が指定する期日までに指定する口座に振り込むこととし、振込手数料は出店者が負担する。  
※納付された出店料は特別の場合を除き還付は行わない。
- (2) 飲食物を取り扱う出店者で保健所への手続きが必要な場合は、出店者で手続きを行い、費用は出店者が負担する。

## 6. 出店者基準及び条件

- (1) 原則として、いちき串木野市内に店舗を有し、申請時に1年以上営業を継続していること。ただし、次に該当するものについてはこの限りではない。
  - ① 第70回大会以降の国体に出店実績のあるもの
  - ② 競技団体の推薦があり、実行委員会が認めたもの
  - ③ その他市実行委員会が認めたもの
- (2) 法令等により許認可を必要とする営業については、当該許認可等を受けていること。
- (3) 法令等に違反して、過去1年間に処分を受けていないこと。
- (4) 申請書提出時点において、市税等の滞納がないこと。
- (5) 飲食物販売の出店者については、過去3年間、食中毒発生等による行政処分等を受けていないこと。
- (6) 暴力団員による不当な行為の防止等に関する法律（平成3年法律第77号）第2条第2号に掲げる暴力団員及び同条第6号に掲げる暴力団員並びにそれらの利益となる活動を行う者（以下「暴力団員等」という。）でないこと。
- (7) 販売員等として暴力団員等を使用し、または雇用していないこと。

## 7. 出店者選定

実行委員会は、前項に規定する申請があったときは、本要項に基づいて審査するとともに、売店の設置目的、来場者のニーズ、郷土物産品のPR等を考慮し、適当であると認めたものを出店者として選定する。ただし、当該申請したものが、次のいずれかに該当するときは、優先して選考することができる。

- (1) 売店品目に係る業種別協議会、連合会、協同組合等の団体
- (2) 障害者就労施設等
- (3) 前2号に掲げるもののほか、実行委員会が適当と認めたもの

## 8. 提出書類

- (1) 売店出店申請書（様式第1号）
- (2) 売店出店概要書（様式第2号）
- (3) 売店従事者・搬入搬出車両予定表・持込備品調書（様式第3号）
- (4) 誓約書兼承諾書（様式第4号）
- (5) その他実行委員会が必要とするもの

## 9. 申込期限及び提出方法

令和2年2月21日（金）午後5時までに、郵送（必着）又は持参

## 10. その他

- (1) 売店の設置運営については、「燃ゆる感動かごしま国体 いちき串木野市売店等運営要項」に基づき実施すること。
- (2) 営業時間及び時間外の販売品の取扱い、管理については、出店者が責任を持って行うこと。実行委員会では一切の責任を負わないものとする。
- (3) 原則、1出店者につき1台の駐車場を用意する。
- (4) 飲食物の出店を認められた出店者は、保健所から指導があった場合は、その指導に従うこと。
- (5) 火気を取り扱う場合は、消防署の指導に従うとともに、消火器を設置すること。
- (6) 損害賠償請求に備え、飲食物の出店を認められた出店者は、生産物（食中毒）賠償責任保険等に加入しておくこと。

## 11. 問い合わせ先及び提出先

≪住所≫ 〒899-2192 いちき串木野市湊町1丁目1番地  
燃ゆる感動かごしま国体・かごしま大会いちき串木野市実行委員会事務局  
（いちき串木野市教育委員会事務局市民スポーツ課国体推進係）  
≪TEL≫0996-21-5120 ≪FAX≫0996-36-5228  
≪E-mail≫ [sport1@city.ichikikushikino.lg.jp](mailto:sport1@city.ichikikushikino.lg.jp)  
≪ホームページ≫ <http://www.ichikikushikino.lg.jp/kokutai/index.html>

(別表)

1. 募集内容

| 開催競技                      | 開催日程               | 予定ブース数 |
|---------------------------|--------------------|--------|
| 少林寺拳法<br>(デモンストレーションスポーツ) | 7月26日(日)           | 10ブース  |
| 3B体操<br>(デモンストレーションスポーツ)  | 9月13日(日)           | 10ブース  |
| 成年男子バレーボール<br>(正式競技)      | 10月4日(日)～10月7日(水)  | 30ブース  |
| 少年女子バスケットボール<br>(正式競技)    | 10月8日(木)～10月12日(月) | 30ブース  |

※会場設営状況等により、募集出店数に変更となる場合がありますので、あらかじめご了承ください。

2. 出店料

| 出店料(1ブース1日あたり) |        |
|----------------|--------|
| 市内業者           | 市外業者   |
| 2,500円         | 5,000円 |

## 売店出店申請書

令和 年 月 日

燃ゆる感動かごしま国体・かごしま大会  
いちき串木野市実行委員会 会長 田畑 誠一 様

所在地 \_\_\_\_\_

商号又は名称 \_\_\_\_\_

代表者氏名 \_\_\_\_\_ 印

電話番号 \_\_\_\_\_

燃ゆる感動かごしま国体において、競技会場内に売店を出店したいので、燃ゆる感動かごしま国体 いちき串木野市売店等運営要項を遵守のうえ、下記のとおり申請します。

## 記

- 1 出店希望日（希望する開催日に○印を記入してください。）

## ●デモンストラレーションスポーツ

| 出店会場   | 競技種目・開催日 |          |
|--------|----------|----------|
|        | 少林寺拳法    | 3B体操     |
| 市総合体育館 | 7月26日（日） | 9月13日（日） |
| 出店希望   |          |          |

## ●正式競技

| 出店会場   | 競技種目・開催日（10月4日～10月12日） |           |           |           |           |                |            |            |            |  |
|--------|------------------------|-----------|-----------|-----------|-----------|----------------|------------|------------|------------|--|
|        | 成年男子バレーボール競技           |           |           |           |           | 少年女子バスケットボール競技 |            |            |            |  |
| 市総合体育館 | 4日<br>（日）              | 5日<br>（月） | 6日<br>（火） | 7日<br>（水） | 8日<br>（木） | 9日<br>（金）      | 10日<br>（土） | 11日<br>（日） | 12日<br>（月） |  |
|        | 出店希望                   |           |           |           |           |                |            |            |            |  |

- 2 出店ブース数及び設備等（該当するものに○印若しくは記入してください。）

- ① 希望ブース数（                                  ブース）
- ② 電気設備（必要 [                  ] W ・ 不必要    ）
- ③ テーブル（必要 [                  ] 台 ・ 不必要    ）（1ブース3台までです）
- ④ 椅子（必要 [                  ] 脚 ・ 不必要    ）（1ブース2脚までです）

※店舗の大きさは1ブース 約10㎡（2間×3間テントの2分の1）

添付書類 ・ 売店出店概要書等（様式第2号～4号）  
・ 営業に関する許可申請済書等の写し

## 売店出店概要書

|   |   |                  |       |
|---|---|------------------|-------|
| 商号又は名称<br>(ふりがな)                                |   |                  |       |
| 代表者氏名<br>(ふりがな)                                 |   |                  |       |
| 代表者生年月日   | 年   | 月                | 日     |
| 所在地   | 〒   |                  |       |
| 連絡先   | 【電話】<br>【FAX】<br>【Email】                                    |                  |       |
| 出店担当者   | 【氏名】<br>【携帯電話】  |                  |       |
| 業種  |   |                  |       |
| 主要取扱品目<br>(該当品目を○で囲んでください。複数ある場合は、すべて記入してください。) | 国体関連グッズ・スポーツ用品・郷土物産品・飲食物(製造加工品)<br>飲食物(現地調理品)・宅配便<br>その他( ) |                  |       |
| 国体出店実績<br>(実績がある場合は、許可証等の写しを添付してください。)          |   |                  |       |
| 営業に関して取得した許可等の種類<br>(許可証等の写しを添付してください。)         | 種類  | 番号               | 取得年月日 |
|   |   |                  | 年 月 日 |
|   |   |                  | 年 月 日 |
|   |   |                  | 年 月 日 |
| 過去1年間法令違反等処分歴の有無                                | 有・無   | 過去3年間食中毒発生事故歴の有無 | 有・無   |

次ページに続きます。

(様式第2号) N02

販売商品

| NO | 商品名 | 予定数量 | 販売価格 | 備考(製造責任者等) |
|----|-----|------|------|------------|
| 1  |     |      |      |            |
| 2  |     |      |      |            |
| 3  |     |      |      |            |
| 4  |     |      |      |            |
| 5  |     |      |      |            |
| 6  |     |      |      |            |
| 7  |     |      |      |            |
| 8  |     |      |      |            |
| 9  |     |      |      |            |
| 10 |     |      |      |            |
| 11 |     |      |      |            |
| 12 |     |      |      |            |
| 13 |     |      |      |            |
| 14 |     |      |      |            |
| 15 |     |      |      |            |
| 16 |     |      |      |            |
| 17 |     |      |      |            |
| 18 |     |      |      |            |
| 19 |     |      |      |            |
| 20 |     |      |      |            |
| 21 |     |      |      |            |
| 22 |     |      |      |            |
| 23 |     |      |      |            |
| 24 |     |      |      |            |
| 25 |     |      |      |            |
| 26 |     |      |      |            |
| 27 |     |      |      |            |
| 28 |     |      |      |            |
| 29 |     |      |      |            |
| 30 |     |      |      |            |
| 31 |     |      |      |            |
| 32 |     |      |      |            |

※足りない場合は、別紙に追加してください。

(様式第3号)

## 売店従事者・搬入搬出車両予定表・持込備品調書

(商号又は名称： )

### 1 従事者名簿

| 従事日 | 売店責任者 |    | 販 売 員 |    |      |    |      |    |
|-----|-------|----|-------|----|------|----|------|----|
|     | ふりがな  | 性別 | ふりがな  | 性別 | ふりがな | 性別 | ふりがな | 性別 |
| 月 日 |       |    |       |    |      |    |      |    |
| 月 日 |       |    |       |    |      |    |      |    |
| 月 日 |       |    |       |    |      |    |      |    |
| 月 日 |       |    |       |    |      |    |      |    |
| 月 日 |       |    |       |    |      |    |      |    |
| 月 日 |       |    |       |    |      |    |      |    |
| 月 日 |       |    |       |    |      |    |      |    |
| 月 日 |       |    |       |    |      |    |      |    |
| 月 日 |       |    |       |    |      |    |      |    |

### 2 搬入・搬出車両予定表

| 車両の種類 | 車両ナンバー | 備考 |
|-------|--------|----|
|       |        |    |
|       |        |    |
|       |        |    |
|       |        |    |
|       |        |    |

(注意事項)

- (1) 駐車場スペース及び大会運営の関係上、搬入車両の制限をすることがあります。
- (2) 車両の種類は、「2tトラック」、「軽トラック」等を記入してください。
- (3) 駐車車両は、1出店者原則1台とします。
- (4) 商品搬入のみで駐車場の必要のない車両については、備考欄に「駐車場不要」と記入してください。

### 3 火気を使用される場合は記入してください。(プロパンガス等)

| 備品名 | 数量 |
|-----|----|
|     |    |
|     |    |



(様式第4号)

## 誓約書兼承諾書

令和 年 月 日

燃ゆる感動かごしま国体・かごしま大会  
いちき串木野市実行委員会 会長 田畑 誠一 様

所在地 \_\_\_\_\_

商号又は名称 \_\_\_\_\_

代表者氏名 \_\_\_\_\_ 印

電話番号 \_\_\_\_\_

燃ゆる感動かごしま国体において、競技会場への売店出店申請にあたり、次の項目について相違ない旨を誓約します。また、提出した書類に記載された情報について、誓約内容の確認のため燃ゆる感動かごしま国体・かごしま大会いちき串木野市実行委員会が本承諾書を以て関係官庁に調査、照会することを承諾します。

- 1 燃ゆる感動かごしま国体いちき串木野市売店等運営要項を遵守します。
- 2 暴力団員による不当な行為の防止等に関する法律（平成3年法律第77号）第2条第2号に掲げる暴力団及び同条第6号に掲げる暴力団員並びにそれらの利益となる活動を行う者（以下、「暴力団員等」という。）ではありません。
- 3 販売員等として、暴力団員等を使用し、又は雇用していません。
- 4 出店品目の販売において、出店業務に関する法令等に違反して、過去1年間処分を受けていません。  
また、飲食物を販売する場合、過去3年間に食中毒発生等による行政処分を受けていません。
- 5 その他出店者条件に全て該当していることに間違いありません。

(様式第5号)

# 売店出店許可証

令和 年 月 日

様

燃ゆる感動かごしま国体・かごしま大会  
いちき串木野市実行委員会 会長 田畑 誠一

いちき串木野市総合体育館で開催する燃ゆる感動かごしま国体の会場内における売店の出店について、下記のとおり許可します。

記

|           |   |
|-----------|---|
| 許可番号      |   |
| 商号又は名称    |   |
| 代表者<br>氏名 |   |
| 所在地       |   |
| 出店許可期間    | 令和 年 月 日 ( ) ~ 月 日 ( )  |
| 出店許可品目    |   |
| 遵守事項      | 1 本許可証を売店内に掲示すること。<br>2 出店に関しては、燃ゆる感動かごしま国体 いちき串木野市売店等運営要項を遵守すること。<br>3 その他、出店の際に必要な許可証を提示すること。 |

## 燃ゆる感動かごしま国体 いちき串木野市おもてなし協力団体について

燃ゆる感動かごしま国体・かごしま大会いちき串木野市実行委員会（以下、「実行委員会」という。）では、2020年に開催する第75回国民体育大会「燃ゆる感動かごしま国体」（以下「大会」という。）において、全国から訪れる大会参加者を心のこもったおもてなしで温かくお迎えするため、無料で郷土料理やいちき串木野市の食材を使った料理などを提供する「おもてなしコーナー」で「ふるまい品」を提供していただけるグループ、団体（以下「協力団体」という。）を募集します。

### 1. おもてなしコーナーの設置期間及び場所

| 競技名                       | 日程                 | 場所     |
|---------------------------|--------------------|--------|
| 少林寺拳法<br>(デモンストレーションスポーツ) | 7月26日(日)           | 市総合体育館 |
| 3B体操<br>(デモンストレーションスポーツ)  | 9月13日(日)           | 市総合体育館 |
| 成年男子バレーボール競技<br>(正式競技)    | 10月4日(日)～10月7日(水)  | 市総合体育館 |
| 少年女子バスケットボール競技<br>(正式競技)  | 10月8日(木)～10月12日(月) | 市総合体育館 |

### 2. ふるまいの提供内容

- (1) 鹿児島県郷土料理
- (2) 本市食材を使った料理
- (3) 本市特産品
- (4) 本市に馴染みのある料理、菓子等
- (5) 実行委員会がふるまい品としてふさわしいと認めるもの

### 3. ふるまいの提供方法

- (1) 対象者 選手・監督、その他関係者及び一般観覧者
- (2) 数量 1日あたり200食から300食を提供
- (3) 場所 競技会場内1か所  
おもてなしコーナー（2間×3間テント内）
- (4) 提供時間 午前の部 11:00～  
午後の部 13:30～
- (5) 提供日 期間中、1日を単位として協力団体が希望する日とする。ただし、他の協力団体と希望する日が重複した場合はこの限りではない。

### 4. 食材及び資材の準備

ふるまい品の提供に必要な食材、容器等の資材及び調理に必要な器具、燃料、衛生用品等の調達は協力団体が準備する。

## 5. 費用負担

ふるまい品の提供に係る費用は、実費相当額を1日当たり60,000円以内とし、実行委員会が負担するものとする。60,000円を超える額は協力団体の負担とする。

## 6. 保険等

- (1) おもてなしコーナーの運営に関する損害賠償責任保険は、実行委員会が加入する。
- (2) 検便検査（赤痢菌、サルモネラ属菌、腸管出血性大腸菌）を行うものとし、その費用は実行委員会が負担する。ただし、ふるまい従事日から1か月以内に検便検査を実施している場合は、検査成績書の写しの提出により省略することができる。

## 7. 遵守事項

- (1) 衛生上の理由から、会場では簡易な調理、加工のみとし、あらかじめ下処理されたものを搬入し、直前に加熱処理を行う程度とすること。
- (2) 食品及び器具・容器包装、調理従事者の衣服等の衛生管理は、徹底して行うこと。
- (3) 食品関係法令並びに「燃ゆる感動かごしま国体・かごしま大会食品衛生対策実施要領」（鹿児島県）に基づく衛生管理を行うとともに、保健所等の衛生指導に従って調理提供を行うこと。

## 8. 応募条件

次の条件を満たすグループ、団体であること。

- (1) 市内で活動するグループ、団体であること。
- (2) 地域の活動等で料理等を提供した経験があること。

## 9. 協力団体の選定

実行委員会は、応募の中から適当であると認めたグループ、団体を「燃ゆる感動かごしま国体 いちき串木野市おもてなし協力団体」として選定する。

## 10. 提出書類

- (1) おもてなし協力団体申込書（様式第1号）
- (2) ふるまい従事者・搬入搬出車両予定表・持込備品調書（様式第2号）

## 11. 申込期限及び提出方法

令和2年2月21日（金）午後5時までに、郵送（必着）又は持参

## 12. その他

ふるまいの内容、提供方法等については、実行委員会と協議しながら適切に実施するものとする。

## 13. 問い合わせ先及び提出先

≪住所≫ 〒899-2192 いちき串木野市湊町1丁目1番地  
燃ゆる感動かごしま国体・かごしま大会いちき串木野市実行委員会事務局  
（いちき串木野市教育委員会事務局市民スポーツ課国体推進係）  
≪TEL≫0996-21-5120 ≪FAX≫0996-36-5228  
≪E-mail≫ [sport1@city.ichikikushikino.lg.jp](mailto:sport1@city.ichikikushikino.lg.jp)  
≪ホームページ≫ <http://www.ichikikushikino.lg.jp/kokutai/index.html>

(様式第1号)

## おもてなし協力団体申込書

令和 年 月 日

燃ゆる感動かごしま国体・かごしま大会  
いちき串木野市実行委員会 会長 田畑 誠一 様

いちき串木野市総合体育館における「おもてなしコーナー」での「ふるまい」への参加について、  
下記のとおり申し込みます。

|            |                      |
|------------|----------------------|
| グループまたは団体名 |                      |
| 代 表 者      | 印                    |
| 担 当 者      |                      |
| 連 絡 先      | TEL：<br>FAX：<br>メール： |
| 従 事 人 数    |                      |
| 提 供 料 理    |                      |
| 提 供 食 数    | 食                    |

ふるまい希望日（希望する開催日に○をしてください。）

●デモンストレーションスポーツ

| 出店会場   | 開催競技・開催日 |          |
|--------|----------|----------|
|        | 少林寺拳法    | 3B体操     |
| 市総合体育館 | 7月26日（日） | 9月13日（日） |
| ふるまい希望 |          |          |

●正式競技

| 出店会場   | 開催競技・開催日（10月4日～10月12日） |           |           |           |           |           |            |            |            |  |
|--------|------------------------|-----------|-----------|-----------|-----------|-----------|------------|------------|------------|--|
|        | バレーボール                 |           |           |           |           | バスケットボール  |            |            |            |  |
| 市総合体育館 | 4日<br>（日）              | 5日<br>（月） | 6日<br>（火） | 7日<br>（水） | 8日<br>（木） | 9日<br>（金） | 10日<br>（土） | 11日<br>（日） | 12日<br>（月） |  |
| ふるまい希望 |                        |           |           |           |           |           |            |            |            |  |

(様式第2号)

## ふるまい従事者・搬入搬出車両予定表・持込備品調書

### 1 従事者名簿

| 従事日 | 会場責任者 |    | 従事者  |    |      |    |      |    |
|-----|-------|----|------|----|------|----|------|----|
|     | ふりがな  | 性別 | ふりがな | 性別 | ふりがな | 性別 | ふりがな | 性別 |
| 月 日 |       |    |      |    |      |    |      |    |
| 月 日 |       |    |      |    |      |    |      |    |
| 月 日 |       |    |      |    |      |    |      |    |
| 月 日 |       |    |      |    |      |    |      |    |
| 月 日 |       |    |      |    |      |    |      |    |
| 月 日 |       |    |      |    |      |    |      |    |
| 月 日 |       |    |      |    |      |    |      |    |
| 月 日 |       |    |      |    |      |    |      |    |
| 月 日 |       |    |      |    |      |    |      |    |

### 2 搬入・搬出車両予定表

| 車両の種類 | 車両ナンバー | 備考 |
|-------|--------|----|
|       |        |    |
|       |        |    |
|       |        |    |
|       |        |    |
|       |        |    |

(注意事項)

- (1) 駐車場スペースおよび大会運営の関係上、搬入車両の制限をすることがあります。
- (2) 車両の種類は、「2tトラック」、「軽トラック」等を記入してください。
- (3) 駐車車両は、原則1台とします。
- (4) 商品搬入のみで駐車場の必要のない車両については、備考欄に「駐車場不要」と記入してください。

### 3 火気を使用される場合は記入してください。(プロパンガス等)

| 備品名 | 数量 |
|-----|----|
|     |    |
|     |    |

## 燃ゆる感動かごしま国体・かごしま大会の宿泊業務の進捗状況

### 1 燃ゆる感動かごしま国体合同配宿本部（合同配宿センター）の設置

令和元年10月1日設置

委託業者名：J K I N共同企業体

（JTB、近畿日本ツーリスト九州、鹿児島交通観光、南国交通）

### 2 本市開催競技の参加人数（選手・監督、競技役員など）

#### （1）選手・監督

| 競技名         | 種別   | 監督等 | 選手 | 県数 | 合計  |
|-------------|------|-----|----|----|-----|
| バレーボール6人制   | 成年男子 | 1   | 12 | 16 | 208 |
| バスケットボール    | 少年女子 | 1   | 12 | 24 | 312 |
| 車いすバスケットボール |      | 3   | 12 | 7  | 105 |

#### （2）競技会役員、競技役員（※宿泊予定者のみ掲載）

| 競技名       | 種別   | 宿泊者数 | 宿泊先        |
|-----------|------|------|------------|
| バレーボール6人制 | 成年男子 | 14   | 鹿児島市内のホテル  |
| バスケットボール  | 少年女子 | 30   | 薩摩川内市内のホテル |

### 3 選手・監督の仮配宿計画（案）

#### （1）いちき串木野市内

| 宿泊施設名                    | 食事提供 | 収容数（提供数） |     | 仮配宿人数 | 特記欄     |
|--------------------------|------|----------|-----|-------|---------|
|                          |      | 室数       | 人数  |       |         |
| くしき野白浜温泉「みすまるの湯」         | 2食   | 8        | 34  | 18    | 1チーム配宿  |
| ホテルアクシアくしきの              | 2食   | 38       | 169 | 144   | 8チーム配宿  |
| 旧国民宿舎吹上浜荘跡               | RC   | 21       | 84  | 54    | 3チーム配宿  |
| 観音ヶ池市民の森<br>交流センター&ログハウス | RC   | 5        | 20  | 18    | 1チーム配宿  |
| いちき串木野市合計                |      | 72       | 307 | 234   | 13チーム配宿 |

#### （2）広域配宿先

|               |                         |
|---------------|-------------------------|
| バレーボール 成年男子   | 不足する3チーム（54名）は、広域配宿予定   |
| バスケットボール 少年女子 | 不足する11チーム（198名）は、広域配宿予定 |

#### （3）課題と今後の対策

- ① 両競技とも、1回戦は対戦相手同宿による「宿替え」の検討。※宿泊先提供業者への配慮  
⇒ 大会2日目以降、広域配宿チームは、いちき串木野市内の宿泊施設へ「宿替え」実施。
- ② 各チームの宿泊先の選定方法は、9月6日の組合せ抽選会において決定する。  
⇒ 広域配宿チームは、試合開始時間が3試合目以降のチームを充て、宿泊先からの移動時間等に配慮する。
- ③ バスケットボール（少年女子）は、10月6日（火）までに来会するチームは、広域配宿（南薩・霧島エリア）になることが必須となる。⇒チームに事前通知、参加人数の軽減の検討

## 燃ゆる感動かごしま国体 いちき串木野市輸送交通業務実施要項

### 1 趣 旨

この要項は、県の「輸送・交通基本計画」及び「会場地市町村輸送・交通業務推進指針」並びに「燃ゆる感動かごしま国体 いちき串木野市輸送交通基本計画」に基づき、第75回国民体育大会「燃ゆる感動かごしま国体」（以下「大会」という。）における輸送交通業務の実施について、万全を期するため必要な事項を定める。

### 2 実施方法

燃ゆる感動かごしま国体・かごしま大会いちき串木野市実行委員会（以下「実行委員会」という。）は、燃ゆる感動かごしま国体・かごしま大会実行委員会（以下「県実行委員会」という。）との連携を図るとともに、関係機関・団体等の協力を得て、輸送交通業務を実施する。

### 3 輸送交通業務の一般的事項

#### (1) 輸送対象者

輸送の対象者は次のとおりとする。

- ① 大会参加者
  - (ア) 選手・監督
  - (イ) 競技会役員、競技役員、競技補助員
  - (ウ) 競技会係員、競技会補助員
  - (エ) 報道関係者、視察員
- ② 一般観覧者
- ③ 上記のほか、実行委員会が必要と認めたもの

#### (2) 輸送方法

輸送方法は、実行委員会が車両を借り上げて行う輸送（以下「計画輸送」という。）及び公共交通機関による自主移動とする。

#### (3) 輸送交通業務の実施期間

輸送交通業務の実施期間は、原則として、公式練習日を含む各競技会の会期中とする。ただし、特別な事情があると認められる場合は、この限りではない。

#### (4) 輸送交通業務の範囲等

- ① 輸送交通業務の範囲は、競技会場、練習会場、指定集合地、指定下車駅、宿舎、その他大会関連諸行事の会場（以下「競技会場等」という。）の相互間とする。ただし、特別な事情があると認められる場合は、この限りではない。
- ② 輸送については、原則として公共交通機関を利用することとし、公共交通機関による輸送が困難な場合及び競技の実施に著しく支障がある場合は、計画輸送を行う。
- ③ 計画輸送は、原則として近距離（概ね2キロメートル未満をいう。）は行わない。ただし、特別な事情があると認められる場合は、この限りではない。

### 4 輸送力の確保

#### (1) 車両の確保

計画輸送に使用する車両は、借上げバス・タクシー等とし、県実行委員会及び関係機関・団体等の協力を得て、必要台数を実行委員会が確保する。



(2) 予備車の確保

実行委員会は、大会期間中の緊急時に備えるため、予備車の確保に配慮する。

(3) その他

実行委員会は必要と認められる場合には、公共交通の関係機関・団体に対し、臨時運行等を要請するとともに、必要な措置を講じる。

## 5 輸送業務の内容

### (1) 輸送業務の内容

① 輸送計画の作成

関係機関・団体等の協力を得て、輸送対象者、発着場所、発着時刻等を内容とする輸送計画を作成する。

② 指定集合地の設定

輸送の効率化を図るため、必要に応じて関係機関・団体等と協議のうえ、指定集合地を設定する。

③ 輸送経路の設定

参加人員、時間帯等を考慮し、関係機関・団体等と協議のうえ、輸送経路を設定する。

④ 輸送案内

必要に応じて主要な駅等に案内所を設置し、競技会場等への誘導案内を行う。

⑤ 広域配宿における輸送

広域配宿によっていちき串木野市外に所在する旅館等を宿舎として利用する必要が生じた場合は、該当選手・監督及び役員等の輸送を実施する。

⑥ 関係市との連携

関係会場地実行委員会と協議のうえ、必要に応じて輸送を実施する。

⑦ 一般観覧者の輸送

一般観覧者の安全、円滑かつ効率的な輸送を行うため、関係機関・団体等の協力を得て、必要な措置を講じる。

⑧ 学校観戦者の輸送

実行委員会は、各競技の学校観戦について、事前に市内学校に調査等を行い、学校と協議のうえ、輸送を実施する。

⑨ バス・タクシー乗降所の設置及び係員の配置

輸送対象者の利便と安全を図るため、競技会場等内のバス・タクシーの発着場所に乗降所を設置し、必要に応じて係員を配置する。

⑩ 指定下車駅等の設定及び輸送

(ア) 指定下車駅等の設定

県実行委員会と協議のうえ、選手・監督及び役員等の下車駅等を宿泊地の最寄りの駅等から1か所以上設定する。

(イ) 指定下車駅等からの輸送

指定下車駅等と宿舎の相互間の輸送については、原則として公共交通機関等を利用した自主移動とする。ただし、実行委員会は移動距離及び道路交通事情を勘案し、必要に応じて輸送を実施する。

## 6 交通業務の内容

### (1) 交通規制

各競技会の円滑な運営に万全を期するため、所轄警察署等の協力を得て、必要に応じて競技会場周辺等における交通規制措置を講じる。

(2) 案内・誘導

輸送対象者を安全で正確かつ迅速に目的地へ誘導するため、必要に応じて主要道路、競技会場及びその周辺並びに駐車場等に案内・誘導看板等を設置する。

(3) 交通整理

輸送対象者の通行の安全及び競技会場周辺の混雑防止のため、必要な箇所に係員を配置し、交通の整理や誘導を実施する。

(4) 路上駐車防止

交通渋滞や交通事故発生要因となる路上駐車を防止するため、所轄警察署の協力を得て、必要に応じて競技会場周辺等の巡回を行う。

(5) 指定駐車場の確保及び開設

輸送対象者が利用する車両台数を勘案し、関係機関・団体等の協力を得て、競技会場等周辺に必要な指定駐車場の確保に努める。

なお、指定駐車場と競技会場が遠隔地となる場合は、実行委員会はシャトルバスの運行等必要な措置を講じる。

(6) 指定駐車場の管理及び運営

指定駐車場に係員を配置し、車両の適切な誘導を行い、事故防止に努める。

(7) 駐車許可証の交付

実行委員会は、利用者を限定する必要がある特定の指定駐車場を利用する人に対して、事前に駐車許可証を交付し、許可車両であることを明示することにより、適切な車両誘導及び駐車場の円滑な管理運営を図る。

(8) 交通環境整備

実行委員会は、大会期間中の環境への負荷軽減と交通の混雑緩和のため、輸送対象者に対して公共交通機関の利用推進及び自家用車での来場自粛を働きかける。

また、市民等に対しても渋滞の原因となる路上駐車の防止及び自家用車利用の自粛協力等の周知広報を行う。

(9) 道路機能の保全

大会関係車両の通行が予想される道路の破損箇所の補修など必要な保全対策及び大会期間中に交通渋滞が予想される道路や競技会場等周辺の道路工事の計画的な実施について、道路管理者へ協力を求める。

7 輸送交通業務の委託

実行委員会は、この要項の定める業務の全部又は一部を関係団体等に委託できるものとする。

8 その他

この要項に定めるもののほか必要な事項は、別に定める。

## 燃ゆる感動かごしま国体 いちき串木野市消防防災・警備業務実施要項

### 1 趣 旨

この要項は、県の「警備・消防防災基本計画」及び「市町村警備・消防防災業務推進指針」並びに「燃ゆる感動かごしま国体 いちき串木野市消防防災・警備基本計画」に基づき、第75回国民体育大会「燃ゆる感動かごしま国体」（以下「大会」という。）における消防防災・警備体制の確立を図り、安全かつ円滑な大会運営に万全を期するため必要な事項を定める。

### 2 実施期間

消防防災業務及び警備業務の実施期間は、大会開催までのうち燃ゆる感動かごしま国体・かごしま大会いちき串木野市実行委員会（以下「実行委員会」という。）が必要と認める期間及び競技会の会期中とする。

### 3 実施範囲

- (1) 消防防災業務の実施範囲は、競技会場、練習会場及び駐車場（臨時駐車場を含む）（以下「大会関連施設」という。）並びに宿泊施設とする。
- (2) 警備業務の実施範囲は、原則として競技会場及び駐車場（臨時駐車場を含む）とする。なお、練習会場については、必要に応じて実施する。

### 4 実施体制

#### (1) 大会開催前

実行委員会は、警察署及びいちき串木野市消防本部並びに関係団体等（以下「関係機関」という。）や大会関連施設と緊密な連携を図り、大会開催前に現地調査及び予防査察等必要な諸準備を実施する。

#### (2) 大会期間中

実行委員会は、関係機関の協力を得て、大会関連施設に係員を配置し、警備体制を整えるとともに、消防防災及び警備を総括する消防警備本部を競技会場内に設置する。

### 5 消防防災業務

#### (1) 基本的事項

- ① 消防法等関係法令を遵守し、大会関連施設及び宿泊施設の消防防災に取り組む。
- ② いちき串木野市地域防災計画及び大会関連施設及び宿泊施設の消防計画に定められた事項を基本とする。

#### (2) 業務内容

- ① 防火・防災管理業務
- ② 自衛消防業務

##### ア 大会開催前

- (ア) 大会関連施設における消防防災体制の確立に関すること。
- (イ) 大会関連施設における消防用設備及び水利等の現地調査及び点検に関すること。
- (ウ) 消防防災に必要な教育訓練の実施に関すること。
- (エ) 防火防災意識の高揚と啓発活動の推進に関すること。
- (オ) 大会関連施設での避難訓練に関すること。
- (カ) 大会関連施設及び宿泊施設の予防査察に関すること。
- (キ) その他必要な消防防災業務に関すること。

##### イ 大会開催期間中

- (ア) 大会関連施設における火災等の予防及び警戒並びに鎮圧に関すること。
- (イ) 大会関連施設の救急救助に関すること。
- (ウ) 大会関連施設における避難経路の確保及び火災その他の災害発生時に

における避難誘導に関すること。

(エ) その他必要な消防防災業務に関すること。

(3) 広域配宿に係る対策

いちき串木野市外への広域配宿に係る消防防災業務については、当該配宿市町と調整し実施する。

## 6 警備業務

(1) 基本的事項

- ① 道路交通法、警備業法、消防法等関係法令を遵守する。
- ② 実行委員会は関係機関の協力を得て、大会関連施設に係員を配置する等警備体制を整え、雑踏事故及びその他の事件・事故の防止に取り組む。

(2) 業務内容

- ① 会場警備業務
- ② 交通誘導警備業務
- ③ 雑踏警備業務
- ④ 夜間警備業務

ア 大会開催前

- (ア) 大会関連施設における警備体制の確立に関すること。
- (イ) 現地調査の実施に関すること。
- (ウ) 警備員等の確保と事前教育及び訓練に関すること。
- (エ) 施設・構造物の安全対策の推進に関すること。
- (オ) その他必要な警備業務に関すること。

イ 大会開催期間中

- (ア) 大会関連施設及び周辺における犯罪の予防に関すること。
- (イ) 雑踏事故及びその他の事件・事故の防止に関すること。
- (ウ) 大会関連施設及び必要と認める箇所での交通誘導警備に関すること。
- (エ) 選手・監督、役員、視察員、報道員その他関係者及び一般観覧者の大会関連施設での誘導及び混雑防止の措置に関すること。
- (オ) 大会関連施設における避難通路の確保に関すること。
- (カ) 入退場者管理に関すること。
- (キ) 不審者、不審物の発見と適切な対応に関すること。
- (ク) 大会関連施設への不法侵入予防、施錠確認等の管理に関すること。
- (ケ) 犯罪行為等、円滑な運営を妨害しようとする者への対応に関すること。
- (コ) 迷子及び遺失物等への対応に関すること。
- (サ) その他必要な警備業務に関すること。

## 7 大規模災害・突発重大事案に係る対策

大会の開催前及び開催期間中において、大規模災害又は突発重大事案が発生し、いちき串木野市災害対策本部が設置された場合は、いちき串木野市地域防災計画に基づき対応する。

## 8 通信連絡体制

大会開催期間中、関係機関と緊密な連携を行い、緊急連絡を円滑に行うため、通信連絡体制を確立する。

## 9 警備業務の委託

実行委員会は、業務の全部又は一部を関係団体等に委託できるものとする。

## 10 その他

この要項に定めるもののほか必要な事項は、別に定める。

## 燃ゆる感動かごしま国体 いちき串木野市「学校観戦」について

## 1. いちき串木野市「学校観戦」について

- ・市内小・中・養護学校の児童・生徒・引率の先生を対象とする。
- ・平日及び土曜授業日のみ実施する。
- ・観戦時間は1時間30分程度とする。(学校と競技会場の移動時間は含まない)
- ・学校と競技会場の移動は、実行委員会が用意する計画バスでの輸送とする。

## 2. 現在までの進捗状況

## (1) 令和元年度

|         | 内容   |
|---------|--|
| 9月～11月  | 校長研修会・学校訪問で概要説明                              |
| 10月～11月 | 市内小中学校16校(神村学園初・中等部含む)・串木野養護学校へ実施希望調査(第一次)実施 |
| 11月     | 学校観戦実施計画(第一次案)作成・配布                          |
|         | 市内小中学校16校(神村学園初・中等部含む)・串木野養護学校へ実施希望調査(第二次)実施 |
| 12月～1月  | 学校観戦実施計画(第二次案)作成・配布                          |

## (2) 令和2年度

|    | 内容   |
|----|--|
| 4月 | 市内小中学校16校(神村学園初・中等部含む)・串木野養護学校へ実施希望調査(第三次)実施 |

## 3. 実施希望状況(R2.1現在)

## (1) 全体

| 区分       | 人数(引率者数含む) |
|----------|------------|
| 小学校(11校) | 768人       |
| 中学校(7校)  | 948人       |
| 合計       | 1,716人     |

※人数は令和元年度時点での令和2年度の予定人数で回答

※串木野養護学校は小学部・中学部が実施を希望

## (2) 日別

| 日程       | 競技             | 人数(引率者含む) |
|----------|----------------|-----------|
| 10/5(月)  | バレーボール(成年男子)   | 251人      |
| 10/6(火)  |                | 240人      |
| 10/7(水)  |                | 125人      |
| 10/8(木)  | バスケットボール(少年女子) | 約440人     |
| 10/9(金)  |                | 約340人     |
| 10/10(土) |                | 220人      |
| 10/12(月) |                | 110人      |

『燃ゆる感動かごしま国体・かごしま大会』いちき串木野市開催準備計画

| 年 度      | 平成26年度 (2014)        | 平成27年度 (2015)       | 平成28年度 (2016)       | 平成29年度 (2017)       | 平成30年度 (2018)   | 令和元年(平成31年)度 (2019)                               | 令和2年度 (2020)                       |
|----------|----------------------|---------------------|---------------------|---------------------|---|---|------------------------------------|
| 開催年前     | 6年前                  | 5年前                 | 4年前                 | 3年前                 | 2年前   | 1年前   | (開催年)                              |
| 国体開催都道府県 | 長崎県<br>(10/12~10/22) | 和歌山県<br>(9/26~10/6) | 岩手県<br>(10/1~10/11) | 愛媛県<br>(9/30~10/10) | 福井県 (9/29~10/9)   | 茨城県 (9/28~10/8)                                   | 鹿児島県 (10/3~10/13)                  |
| 開催までの流れ  | 中央競技団体正視察            | 第75回国体鹿児島開催内定       |                     | かごしま国体開催・会期決定       | 九州ブロック国体開催<br>(バスケットボール・バレーボール)   | 高校総体開催<br>(バスケットボール) リハ大会開催<br>(バレーボール)           |                                    |
| 準備組織等    |                      |                     |                     | 国体準備係設置             | 組織体制の充実   | 国体推進係の設置  |                                    |
| 市推進組織    |                      |                     |                     | 実行委員会               | 実行委員会<br>常任委員会<br>専門委員会   | 市リハ大会実施本部<br>実行委員会<br>常任委員会<br>専門委員会              | 市大会実施本部<br>実行委員会<br>常任委員会<br>専門委員会 |
| 全体計画     |                      |                     |                     | 開催基本方針              | 開催準備計画  | 開催準備計画の一部変更                                       | 開催準備計画の一部変更<br>大会実施報告書             |
| 総務・企画    | 文化催事                 |                     |                     |                     | 文化プログラム該当事業等の調整   | 文化プログラムの実施  |                                    |
|          | 会場管理                 |                     |                     |                     | 競技会会場・練習会場施設整備  | 会場係員編成計画<br>装飾等の設置<br>競技会会場等の点検・整備                |                                    |
|          | 行幸啓・お成り              |                     |                     |                     | 県行幸啓本部との連携  | 行幸啓本部対応   |                                    |
|          | 広報・市民運動              |                     |                     |                     | 広報基本計画 広報活動の推進<br>運営ボランティア募集要項<br>協賛取扱要項 協賛取扱基準<br>花いっぱい運動実施要項 花いっぱい運動の実施<br>市民運動推進基本計画 市民運動の推進 | 運営ボランティアの募集・研修<br>協 賛 募 集                         | 運営ボランティア編成・配置                      |
|          | 歓迎・イベント              |                     |                     |                     | 関連イベント等検討・実施  | 関連イベント等の実施  |                                    |
|          | 競技・式典                | 競技運営                |                     |                     |   | リハーサル大会開催基本計画<br>競技会運営基本計画<br>記録業務計画              | 本大会運営計画(各競技実施要項等)<br>競技役員等編成・養成    |
| 競技用具     |                      |                     |                     |                     | 施設及び競技用具<br>整備計画  | 競技用具等の点検・整備                                       |                                    |
| 競技施設     |                      |                     |                     |                     | 競技施設整備  | 競技施設の点検・整備  |                                    |
| 式典       |                      |                     |                     |                     | 式典基本計画 式典実施要項   | 炬火リレー実施要項   | 式典本部<br>走者募集 炬火イベント実施              |
| 宿泊・衛生    | 宿泊・弁当                |                     |                     |                     | 宿泊基本計画 宿泊施設等調査, 県実行委員会との連携, その他宿泊関連業務の推進<br>弁当調達要項  | 配宿計画<br>弁当調製施設選考基準 弁当調製施設募集<br>標準献立等県実行委員会との連携    |                                    |
|          | 医療                   |                     |                     |                     | 医事衛生基本計画 医療救護要項   | 医療救護本部  |                                    |
|          | 衛生                   |                     |                     |                     | 環境衛生・防疫対策要項   | 食品衛生対策要項<br>食品衛生講習会                               |                                    |
|          | 観光物産<br>(売店, おもてなし等) |                     |                     |                     | 飲迎接伴基本計画  | 売店設置運営要項 売店募集<br>案内所・休憩所計画 おもてなし協力団体募集<br>歓迎装飾等計画 | 会場内売店管理<br>歓迎装飾等の設置                |
| 輸送・交通    | 輸送・交通                |                     |                     |                     | 輸送交通基本計画  | 交通係員配置計画<br>輸送交通実施計画<br>交通誘導案内標識計画                | 輸送本部                               |
|          | 消防・警備                |                     |                     |                     | 消防防災・警備基本計画   | 消防防災・警備業務実施要項                                     | 消防警備本部                             |

燃ゆる感動かごしま国体・かごしま大会

解散総会

※『燃ゆる感動かごしま国体・かごしま大会』いちき串木野市開催準備計画は、進捗状況等に応じて、随時変更を行うものとする。



全障ス第11号  
令和2年3月31日  
(全国障害者スポーツ大会課扱い)

第20回全国障害者スポーツ大会「燃ゆる感動かごしま大会」  
リハーサル大会 主催者 各位

鹿児島県国体・全国障害者スポーツ大会局長

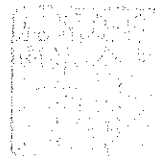

第20回全国障害者スポーツ大会「燃ゆる感動かごしま大会」リハーサル大会  
の中止について（通知）

このことについて、令和2年3月30日付け全障ス第10号で協議をさせていただいた結果、7市11団体全ての主催者から承認をいただきました。

つきましては、リハーサル大会実施要綱の規定に基づき、リハーサル大会を中止することとしましたのでお知らせします。

その他、各競技運営主管団体や各市町村障害福祉担当課、九州各県・政令市障害者スポーツ担当課など、関係機関・団体への連絡は県で行います。

なお、10月に開催予定の本大会については、開催に向け準備を進めていくこととしていきますので、今後とも御理解と御協力をお願いします。

【問合せ先】

鹿児島県国体・全国障害者スポーツ大会局

担当：全国障害者スポーツ大会課大会競技係 吉松

TEL：099-286-2903（直通） FAX：099-286-5553

E-mail：syousupo-kyougi@pref.kagoshima.lg.jp

**燃ゆる感動かごしま国体・かごしま大会  
いちき串木野市実行委員会 令和元年度事業報告**

## 1. 会議等の開催

## (1) 総会

| 日時(場所)                            | 会議名   | 内容   |
|-----------------------------------|-------|--|
| 4月25日(木)15:30～<br>(いちきアクアホール多目的室) | 第3回総会 | ・ 常任委員会での決定事項報告<br>・ 平成30年度事業報告・収支決算<br>・ 令和元年度事業計画(案)・収支予算(案) |

## (2) 常任委員会

| 日時(場所)                            | 会議名          | 内容   |
|-----------------------------------|--------------|--|
| 4月25日(木)14:00～<br>(いちきアクアホール多目的室) | 第2回<br>常任委員会 | ・ 専門委員会での承認事項報告<br>・ 平成30年度事業報告・収支決算<br>・ 令和元年度事業計画(案)・収支予算(案) |

## (3) 専門委員会

## ①総務・企画専門委員会

| 日時(場所)   | 会議名          | 内容  |
|--|--------------|---|
| 3月12日(木)開催予定であったが、<br>新型コロナウイルス感染症拡大防<br>止のため書面会議で開催 | 第3回<br>専門委員会 | ・ 識別用品整備要項(案)<br>・ 競技運営従事者に係る旅費等支給規定(案)<br>・ 競技会場設計 |

## ②競技・式典専門委員会

| 日時(場所)   | 会議名          | 内容   |
|--|--------------|--|
| 4月23日(木)開催予定であったが、<br>新型コロナウイルス感染症拡大防<br>止のため書面会議で開催 | 第3回<br>専門委員会 | ・ 本市開催競技の概要<br>・ 競技会場設計<br>・ 炬火リレー実施要項<br>・ 全国障害者スポーツ大会リハーサル大会の中止<br>・ 学校観戦<br>・ 宿泊業務の進捗状況 |

## ③宿泊・衛生専門委員会

| 日時(場所)                               | 会議名          | 内容   |
|--------------------------------------|--------------|--|
| 1月23日(木)14:00～15:30<br>(串木野庁舎地下大会議室) | 第3回<br>専門委員会 | ・ 各種要項(案)等 (7件)<br>・ 競技会場設計<br>・ 宿泊業務の進捗状況 |

## ④輸送・交通専門委員会

| 日時(場所)   | 会議名          | 内容  |
|--|--------------|---|
| 4月23日(木)開催予定であったが、<br>新型コロナウイルス感染症拡大防<br>止のため書面会議で開催 | 第3回<br>専門委員会 | ・ 輸送交通業務実施要項(案)<br>・ 消防防災・警備業務実施要項(案)<br>・ 競技会場設計<br>・ 全国障害者スポーツ大会リハーサル大会の中止<br>・ 学校観戦<br>・ 宿泊業務の進捗状況 |



## 2. 県主催の各種会議への出席状況

| 会 議 名   | 期 日   |
|---|---|
| 燃ゆる感動かごしま国体・かごしま大会実行委員会総会                     | 第3回：5月29日（水）                                      |
| 燃ゆる感動かごしま国体 競技運営連絡会議<br>（正式競技、デモンストレーションスポーツ） | 第5回：5月14日（火）<br>第6回：12月23日（月）                     |
| 燃ゆる感動かごしま大会 競技運営連絡会議                          | 第2回：4月16日（火）                                      |
| 全国障害者スポーツ大会専門委員会                              | 第5回：6月27日（木）<br>第6回：1月15日（水）                      |
| 市町村連絡会議                                       | 第8回：6月11日（火）<br>第9回：12月24日（火）<br>第10回：3月27日（金）※延期 |
| 炬火リレー地域別説明会                                   | 第2回：5月23日（木）<br>第3回：1月30日（木）                      |
| 炬火用具説明会                                       | 3月27日（金）※延期（6月予定）                                 |
| 国体競技会運営経費編成調査ヒアリング                            | ヒア：8月7日（水）  |
| 国体競技役員等編成調査ヒアリング                              | バレー：7月11日（木）<br>バスケ：6月28日（金）                      |
| 輸送業務担当者説明会                                    | ヒア：6月26日（水）、12月10日（火）<br>第1回：9月5日（木）              |
| 記録業務担当者説明会                                    | 第1回：11月11日（月）<br>ヒア：2月26日（水）、28日（金）               |
| 配宿業務担当者説明会                                    | ヒア：11月14日（木）、3月10日（火）<br>宿泊施設説明会：12月10日（火）        |

## 3. 先催県の準備状況等の調査及び研究

### (1) 先催県の視察

| 期 日（場所）                              | 視 察 内 容  | 人 数                       |
|--------------------------------------|--|---------------------------|
| 7月1日（月）～3日（水）<br>（茨城県結城市）            | いきいき茨城ゆめ国体バレーボール競技<br>JVA 調整会議                     | 職員2名                      |
| 9月7日（土）<br>（東京都渋谷区 JVA 会館）           | いきいき茨城ゆめ国体バレーボール競技<br>組合せ抽選会                       | 職員3名                      |
| 9月8日（日）<br>（茨城県古河市）                  | いきいき茨城ゆめ国体デモンストレーション<br>スポーツ少林寺拳法                  |                           |
| 9月9日（月）<br>（東京都文京区 JBA 会館）           | いきいき茨城ゆめ国体バスケットボール競技<br>組合せ抽選会                     |                           |
| 9月30日（月）～10月7日（月）<br>（茨城県結城市、ひたちなか市） | 天皇陛下御即位記念第74回国民体育大会<br>いきいき茨城ゆめ国体（バレーボール）          | 職員1名                      |
| 10月1日（火）～3日（木）<br>（茨城県結城市、ひたちなか市）    | 天皇陛下御即位記念第74回国民体育大会<br>いきいき茨城ゆめ国体（バレーボール）          | 副会長1名、<br>職員1名            |
| 10月2日（水）～9日（水）<br>（茨城県日立市、水戸市）       | 天皇陛下御即位記念第74回国民体育大会<br>いきいき茨城ゆめ国体（バスケットボール）        | 職員1名                      |
| 10月4日（金）～6日（日）<br>（茨城県ひたちなか市、水戸市）    | 天皇陛下御即位記念第74回国民体育大会<br>いきいき茨城ゆめ国体（バレーボール、バスケットボール） | 専門委員4名、<br>職員1名<br>（体協3名） |

|  |  |  |
|--|--|--|
| 10月7日(月)～9日(水)<br>(茨城県水戸市)                       | 天皇陛下御即位記念第74回国民体育大会<br>いきいき茨城ゆめ国体(バスケットボール)  | 会長1名、<br>副会長1名、<br>専門委員5名、<br>職員2名<br>(市バス協1名) |
| 10月7日(月)～11日(金)<br>(茨城県水戸市、つくば市)                 | 天皇陛下御即位記念第74回国民体育大会<br>いきいき茨城ゆめ国体(バスケットボール)<br>天皇陛下御即位記念第19回全国障害者スポーツ大会いきいき茨城ゆめ大会(車いすバスケットボール) | 職員1名   |
| 10月11日(金)～14日(月)<br>(茨城県つくば市)<br>台風による大会中止のため未実施 | 天皇陛下御即位記念第19回全国障害者スポーツ大会いきいき茨城ゆめ大会車いすバスケットボール競技  |  |
| 12月18日(水)～19(木)<br>(茨城県日立市)                      | いきいき茨城ゆめ国体<br>日立市事業概要説明会(バスケットボール)   | 職員4名   |
| 12月19日(木)～20日(金)<br>(茨城県結城市)                     | いきいき茨城ゆめ国体<br>結城市事業概要説明会(バレーボール)   | 職員4名   |

## (2) 国体視察報告会

| 期 日(場所)                   | 報 告 内 容  | 参 加 者  |
|---------------------------|--|--|
| 11月8日(金)<br>(串木野庁舎地下大会議室) | (1)いきいき茨城ゆめ国体視察について<br>(2)総務・企画<br>ボランティア、学校観戦、花いっぱい運動<br>(3)競技・式典<br>式典、競技結果・観客者数、服飾整備、競技会係員の業務と従事人数<br>(4)宿泊・衛生<br>ふるまいコーナー、売店、弁当、歓迎装飾<br>(5)輸送・交通<br>計画輸送、駐車場 | 会長1名(市長)<br>副会長3名<br>(副市長、教育長、体協長)<br>専門委員7名<br>(体協2、ｽｽﾞ推1、市職4)<br>体協委員2名<br>市バス協会1名<br>職員6名<br>(計20名) |

## 4. 燃ゆる感動かごしま国体・かごしま大会の開催準備状況

### (1) リハーサル大会の開催

| 期 日  | 場 所    | 大 会 名  |
|--|--------|--|
| 9月22日(日)、23日(月祝)<br>※台風のため、23日(月祝)のみの1日開催に変更 | 市総合体育館 | 令和元年度天皇杯・皇后杯全日本バレーボール選手権大会九州ブロックラウンド～燃ゆる感動かごしま国体バレーボール競技リハーサル大会～ |

## (2) 関係機関・団体との連絡調整

| 競技名（共催市）                  | 内容  |
|---------------------------|---|
| バレーボール競技<br>（鹿屋市、鹿児島市）    | ・連絡調整会議 1回、担当者会 2回、リハーサル大会打合せ 2回<br>・共催市、競技団体及び関係機関との連絡調整<br>・共催市との共通業務に係る協定書締結（令和2年4月1日） |
| バスケットボール競技<br>（始良市、薩摩川内市） | ・担当者会 4回<br>・共催市、競技団体及び関係機関との連絡調整<br>・共催市との共通業務に係る協定書締結（令和2年3月24日）                        |
| 少林寺拳法                     | ・打合せ会 1回<br>・競技団体との連絡調整   |
| 3B体操                      | ・競技団体との連絡調整   |
| 車いすバスケットボール競技             | ・競技別連絡調整会議 3回、リハーサル大会プログラム編成会議 1回<br>・県との連絡調整   |

## (3) 備品等整備状況

| 備品名           | 購入日   | 備考                |
|---------------|-------|-------------------|
| ノートパソコン       | 5月27日 | 1台（中古品）           |
| ビデオカメラ        | 6月7日  | 一式（ビデオカメラ、三脚など）   |
| USB 接続ハードディスク | 7月26日 | 1台（ポータルタイプ、容量1TB） |
| バレーボール置台      | 7月19日 | 2組                |
| バレーボールアンテナ    | 7月19日 | 2組                |
| ネットスケール       | 7月19日 | 1組                |
| 6人制バレーボール用ネット | 7月19日 | 2組                |
| バレーボール支柱カバー   | 7月19日 | 2組                |
| 大音量ホイッスル      | 8月30日 | 1個                |
| 卓上得点版         | 8月30日 | 2台                |
| 三脚チェア         | 8月30日 | 28脚               |

## (4) 大会運営ボランティア

個人：25人、グループ（団体）：8グループ152人、計180人（令和2年4月24日時点）

県主催の運営ボランティア基礎研修会

1回目：11月16日（土）、いちきアクアホール多目的室、10人参加

2回目：2月16日（日）、いちきアクアホール多目的室、47人参加

## (5) 協賛

協賛申込のあった企業・団体数 11件（令和2年4月24日時点）

上記の内、物品協賛 6件（物品相当額 2,422,817円）

資金協賛 7件（資金協賛額 640,000円）※2件、物品協賛と重複あり

（総額 3,062,817円）

(6) 売店、おもてなし協力団体、弁当調製施設の募集状況（令和2年3月末時点）

| 募集内容         | 市内 | 市外 |
|--------------|----|----|
| 売店出店申請数      | 8  | 11 |
| おもてなし協力団体申請数 | 10 |    |
| 弁当調製施設申請数    | 5  |    |

(7) ゆめ～KIBAIYANSE～ダンス普及活動委託

|       |   |
|-------|---|
| 委託先   | いちき串木野市スポーツ推進委員協議会                            |
| 委託料   | 50,000円                                       |
| 期間    | 平成31年4月26日～令和2年3月31日まで                        |
| 講習会派遣 | 4回（7/8 生福保育所、9/27 すこやかおせんしスポーツ大会、10/4・23 市来小） |
| ダンス披露 | 8回  |

県実行委員会が開催した「燃ゆる感動かごしま国体・かごしま大会 ゆめ～KIBAIYANSE～ダンスコンテスト」において、予選（ダンス映像審査）を通過し、10月20日（日）に開催された決勝大会に出場し、一般の部において「特別賞」を受賞した。

(8) 昭和47年「太陽国体」思い出の品募集

12月20日広報紙及び市ホームページで募集開始

令和2年3月末時点で、10名から24品の提供があり、今後、市総合体育館へ展示する計画

5. 広報・啓発活動

(1) 広報啓発グッズ等作成状況

| 作成物              | 作成日    | 備考   |
|------------------|--------|--|
| カウントダウンボード       | 6月     | 市総合体育館1台、串木野庁舎1台、市来庁舎1台                      |
| カラー軍手            | 6月、11月 | 1,000双（6月500双、11月500双）                       |
| クリーンアップ活動用ビブス    | 5月     | 200枚   |
| 学校手作りのぼり旗        | 5月     | 100枚   |
| 総合体育館カッティングシート装飾 | 8月     | サイズ：W19,800mm×H2,800mm（ガラス18枚分）              |
| 広報啓発用チラシ         | 9月、2月  | A4両面カラー2,000枚（9月1,000枚、2月1,000枚）             |
| 広報啓発用ポスター        | 9月     | B3片面カラー500枚                                  |
| 長3封筒             | 8月     | 1,000枚                                       |
| 御礼状台紙            | 8月     | A4片面500枚                                     |
| ウェットティッシュ        | 9月     | 3,000個                                       |
| クリアファイル          | 9月     | 1,000枚                                       |
| メモ帳              | 9月     | 1,000部                                       |
| 卓上カレンダー          | 9月     | 1,000部                                       |
| 応援用スティックバルーン     | 9月     | 1,000個                                       |
| 横断幕              | 12月    | 総合体育館1枚、串木野駅1枚                               |
| 歓迎のぼり            | 1月     | 200枚   |
| 会場装飾用応援旗         | 3月     | 50枚（サイズ：H1,200mm×W1,800mm）                   |
| 国体・大会PR看板制作      | 1月～3月  | 串木野高校（美術部、書道部）、神村学園高等部、市来農芸高校、生冠中学校、市来中学校へ制作 |

(2) イベント等での広報活動

| 期日   | イベント名                          | 内容  |
|--|--------------------------------|---|
| 4月28日(日)、<br>29(月祝)                        | まぐろフェスティバル                     | ゆめ～KIBAIYANSE～ダンス(以下「ダンス」という。)披露(市スポーツ推進委員・B&Gダンススクール生)、PRブース |
| 5月25日(土)                                   | 羽島保育園運動会<br>串木野養護学校運動会         | 国体PR  |
| 5月26日(日)                                   | いちきウォーキング大会                    | ダンス披露(市スポーツ推進委員)、PRブース  |
| 7月13日(土)                                   | 串木野さのさ祭り前夜祭                    | 国体PR  |
| 8月2日(金)                                    | 祇園祭前夜祭                         | ダンス披露(市スポーツ推進委員)、国体PR   |
| 8月3日(土)                                    | サマーフェスタ in 市来                  | ダンス披露(市スポーツ推進委員)、国体PR   |
| 10月20日(日)                                  | かごしまスポーツフェスタ 2019<br>(鹿児島アリーナ) | ダンス決勝大会(市スポーツ推進委員)、PRブース                                      |
| 10月25日(金)                                  | ころばん体操5周年記念大会                  | 国体PR  |
| 10月26日(土)、<br>27日(日)                       | 地かえて祭り                         | ダンス披露(市スポーツ推進委員、B&Gダンススクール生)、PRブース                            |
| 11月16日(土)                                  | MBCラジオまつり 2019 in かんまちあ        | PRブース   |
| 11月23日(土祝)                                 | かんむりだけ山物産展                     | ダンス披露(市スポーツ推進委員)、国体PR   |
| 12月1日(日)                                   | 300日前始良市PRイベント<br>(始良イオン)      | PRブース   |
| 12月7日(土)                                   | 歳末たすけあい募金                      | 国体PR  |
| 1月7日(火)、<br>8日(水)、14日(火)、<br>15日(水)、20日(月) | 各地区いきいき大学<br>(冠岳、生福、川上、旭、羽島)   | 国体PR(3B体操)  |

(3) PRイベント開催状況

| 期 日                 | イベント名  | 内 容  |
|---------------------|--|--|
| 6月9日(日)             | 燃ゆる感動かごしま国体・かごしま大会 PR<br>イベント迫田さおりさんトークショー及び<br>バレーボール教室                       | 元全日本代表迫田さおりさんを講師に<br>トークショーとバレーボール教室を実施<br>(トークショー500人、教室60人)                                |
| 8月25日(日)            | 燃ゆる感動かごしま国体・大会 400日前イ<br>ベント～絶対に勝ちたい戦いがいちき串木<br>野市である～「総合体育館カッティングシ<br>ート除幕式」  | 国体・大会のPRとして、市総合体育館<br>ガラス面に大型カッティングシートを<br>貼付し、完成記念の除幕式を実施<br>本市在住切絵師青木文明氏デザイン<br>(参加者約300人) |
| 10月24日(木)           | 燃ゆる感動かごしま大会1年前イベント<br>～絶対に勝ちたい戦いがいちき串木野市で<br>ある～「かごしま大会広報看板除幕式」                | 串木野養護学校がデザインし県が作成<br>した広報看板顔出しパネルの除幕式を<br>市役所串木野庁舎ロビーで実施<br>(参加者約100人)                       |
| 12月5日(木)            | 燃ゆる感動かごしま国体・大会 300日前イ<br>ベント鹿児島レブナイズの出張バスケット<br>ボールスクール in 串木野養護学校             | 鹿児島レブナイズの選手3人を講師に<br>バスケットボール教室、給食交流を実<br>施(中学部生徒27人)  |
| 1月24日(金)<br>・31日(金) | 燃ゆる感動かごしま国体・かごしま大会<br>車いすバスケットボール体験教室<br>1/24 冠岳小・生福小、照島小<br>1/31 羽島小・羽島中、串木野小 | 鹿児島県車いすバスケットボール連盟<br>を講師に市内小・中学生を対象とした<br>車いすバスケットボール体験教室を実<br>施(約180人)                      |

(4) クリーンアップ活動状況

|   | 日時                   | 実施場所                                    | 参加者数                    |
|---|----------------------|---|-------------------------|
| 1 | 6月23日(日)<br>8時00分集合  | さのさ祭り会場周辺<br>(タイヨー串木野店裏中央公園)            | 約100名                   |
| 2 | 8月4日(日)<br>6時20分集合   | サマーフェスタ in 市来会場周辺<br>(市来ふれあい温泉センター西側公園) | 約60名                    |
| 3 | 9月1日(日)<br>8時00分集合   | 燃ゆる感動かごしま国体競技会場周辺<br>(多目的グラウンド駐車場)      | 約200名                   |
| 4 | 10月20日(日)<br>8時00分集合 | かんむりだけ山市物産展会場周辺<br>(冠岳花川砂防公園)           | 約70名                    |
| 5 | 12月8日(日)<br>8時30分集合  | れいめいウォーク羽島土川大会<br>(羽島交流センター)            | 約100名                   |
| 6 | 1月19日(日)<br>8時30分集合  | 元気な街づくりウォーキング大会<br>(串木野西中学校)            | 約55名                    |
| 7 | 3月1日(日)<br>中止        | 日本遺産「串木野麓」周辺<br>(上名交流センター)              | ※新型コロナウイルス<br>感染防止のため中止 |

※絶対に勝ち隊隊員の登録数 個人(21人)、グループ(2グループ18人)、計39人(令和2年3月末時点)

(5) 文化プログラム事業(県事業)

- ・いちき串木野市文化プログラム登録事業数 21事業(令和2年度開催も含む)
- ・令和元年度実施事業 3事業  
 ガウンガウン祭(2月23日)、第9回いちき串木野市音楽のつどい(2月23日)、  
 太郎太郎祭(3月1日)

6. 花いっぱい運動

(1) 花育てリレーの展開(県事業)

市来農芸高等学校で育苗した推奨花の花苗、プランター・土・肥料・プランター用シールを、市内高齢者クラブ45団体へ配付。

配付日:7月5日(金)

配付数:花苗1,000株(サルビア400株、ニチニチソウ400株、コリウス200株)、プランター250基、土250袋、肥料(固形50袋、液体50本)、プランター用シール250枚

(2) 花いっぱい運動(市事業)

① 花寄せ植え済プランターの配付

配付物:花寄せ植え済プランター750基(サルビア190基、ニチニチソウ190基、コリウス190基、カンナ180基)、プランター用シール750枚

配付先:市内小中学校、まちづくり協議会、地域女性団体連絡協議会、通り会、公共施設等

※市内小中学校へ配付したプランターは、9月23日(月祝)に開催されたバレーボールリハーサル大会の会場装飾として使用。

② 花育て教室の開催

日時:8月10日(土)

午前の部 10:00~11:30(市民文化センター)、午後の部 13:30~15:00(市総合体育館)

講師:市来農芸高等学校 中川先生、坂下先生

参加者:午前の部(17組)、午後の部(15組)

内容:推奨花の育て方・管理方法の説明・プランターへの寄せ植え・太陽国体記念鉢・かごしま国体記念大型プランターへの記念定植

### ③ 土木課ガーデニング事業との連携

土木課が実施している春のガーデニング事業と連携し、事業に参加している団体等へ花苗と併せて花壇用プレート148本を配付。

## 7. マスメディア出演状況

### (1) 新聞、メディア

|    | 記事内容   | 報道機関         | 掲載及び放映日   |
|----|--|--------------|-----------|
| 1  | PRグッズ「車両マグネット」を作成し、公用車で国体開催をPR   | 南日本新聞        | 4月23日(火)  |
| 2  | 燃ゆる感動かごしま国体・かごしま大会PRイベント<br>ト迫田さおりさんトークショー及びバレーボール教室                     | 毎日新聞         | 6月13日(木)  |
|    |  | 南日本新聞        | 6月14日(金)  |
|    |  | 南日本放送(MBC)   | 6月20日(木)  |
| 3  | 第1回絶対に勝ち隊クリーンアップ活動   | 南日本新聞        | 6月26日(水)  |
| 4  | 軽自動車2台無償貸与(留盛自動車協賛)  | 南日本新聞        | 7月29日(月)  |
| 5  | 燃ゆる感動かごしま国体・大会400日前イベント<br>～絶対に勝ちたい戦いがいちき串木野市である～<br>「総合体育館カッティングシート除幕式」 | 鹿児島読売放送(KYT) | 8月25日(日)  |
|    |  | 南日本放送(MBC)   | 8月25日(日)  |
|    |  | 毎日新聞         | 8月30日(金)  |
|    |  | 南日本新聞        | 8月30日(金)  |
| 6  | 燃ゆる感動かごしま大会1年前イベント<br>～絶対に勝ちたい戦いがいちき串木野市である～<br>「かごしま大会広報看板除幕式」          | 南日本放送(MBC)   | 10月24日(木) |
|    |  | NHK          | 10月24日(木) |
|    |  | 南日本新聞        | 10月25日(金) |
| 7  | 燃ゆる感動かごしま国体・大会300日前イベント<br>鹿児島レブナイズの出張バスケットボールスクール<br>in 串木野養護学校         | 毎日新聞         | 12月7日(土)  |
|    |  | 南日本新聞        | 12月7日(土)  |
| 8  | 車椅子10台寄贈(串木野ライオンズクラブ)  | 南日本新聞        | 12月27日(金) |
| 9  | 熱戦の舞台「いちき串木野市開催競技特集」   | 南日本新聞        | 1月15日(水)  |
| 10 | 燃ゆる感動かごしま国体・かごしま大会 車いすバスケットボール体験教室                                       | 読売新聞         | 1月26日(日)  |
|    |  | 南日本新聞        | 2月2日(日)   |
|    |  |              | 2月4日(火)   |
| 11 | 県政ナビゲーション「けんナビ」かごしま国体のデモスポに参加しよう!～少林寺拳法～                                 | 鹿児島読売放送(KYT) | 3月8日(日)   |

### (2) 市国体広報活動

4月20日号広報紙から、毎月、国体シリーズを1ページ掲載(計12回)

SNS発信(フェイスブック・インスタグラム開設)、[アカウント@ichikikushikino.kokutai](mailto:アカウント@ichikikushikino.kokutai)

## 8. ぐりぶーファミリー募金(県事業)

串木野庁舎、市来庁舎、市民スポーツ課、福祉課、総合体育館の5か所に設置

| 月(3か月毎に県へ報告) | 金額     |
|--------------|--------|
| 4月～6月        | 6,812円 |
| 7月～9月        | 419円   |
| 10月～12月      | 536円   |
| 1月～3月        | 2,008円 |
| 合計           | 9,775円 |

## 令和元年度収支決算について

## 【歳入】

(単位:円)

| 科目     | 当初予算額      | 補正予算額     | 予算現額       | 収入済額       | 増減額       | 備考                |
|--------|------------|-----------|------------|------------|-----------|-------------------|
| 負担金    | 12,349,000 | 0         | 12,349,000 | 12,349,000 | 0         |                   |
| 市負担金   | 12,349,000 | 0         | 12,349,000 | 12,349,000 | 0         | いちき串木野市負担金        |
| 繰越金    | 868,000    | 0         | 868,000    | 868,493    | 493       |                   |
| 前年度繰越金 | 868,000    | 0         | 868,000    | 868,493    | 493       | 平成30年度繰越金         |
| 協賛金    | 0          | 1,000,000 | 1,000,000  | 640,000    | △ 360,000 |                   |
| 協賛金    | 0          | 1,000,000 | 1,000,000  | 640,000    | △ 360,000 | 協賛金(1団体、6企業)      |
| 諸収入    | 1,000      | 0         | 1,000      | 57         | △ 943     |                   |
| 雑入     | 1,000      | 0         | 1,000      | 57         | △ 943     | 預金利息(8月29円、2月38円) |
| 合 計    | 13,218,000 | 1,000,000 | 14,218,000 | 13,857,550 | △ 360,450 |                   |

## 【歳出】

(単位:円)

| 科目          | 当初予算額      | 補正予算額     | 流用・充当額    | 予算現額       | 支出済額      | 予算残額      | 備考   |
|-------------|------------|-----------|-----------|------------|-----------|-----------|--|
| 総務費         | 11,749,000 | 1,000,000 | 0         | 12,749,000 | 9,147,252 | 3,601,748 |  |
| 報償費         | 60,000     | 0         | 0         | 60,000     | 32,332    | 27,668    | 花育て教室講師謝金 20,000<br>PRイベント賞品 12,332  |
| 旅費          | 3,511,000  | 0         | 0         | 3,511,000  | 2,301,000 | 1,210,000 | 会議等旅費 16,400<br>茨城国体等視察 1,785,080<br>茨城国体事業概要説明会 499,520   |
| 需用費         | 4,460,000  | 1,000,000 | △ 241,000 | 5,219,000  | 3,614,180 | 1,604,820 | 花いっぱい運動(花苗等) 1,046,660<br>広報啓発用グッズ作成費 1,022,840<br>消耗品費 1,192,714<br>食糧費 19,127<br>燃料費 92,239<br>印刷製本費 240,600 |
| 役務費         | 372,000    | 0         | △ 68,000  | 304,000    | 129,681   | 174,319   | 通信運搬費 25,976<br>広告料 50,000<br>手数料 9,920<br>損害保険料 43,785  |
| 委託料         | 2,213,000  | 0         | 231,000   | 2,444,000  | 2,028,807 | 415,193   | PRイベント委託料 689,580<br>総合体育館装飾等委託料 1,040,640<br>PR装飾委託料 298,587  |
| 使用料及び賃借料    | 364,000    | 0         | 68,000    | 432,000    | 335,068   | 96,932    | 自動車借上料 239,666<br>有料道路通行料 27,710<br>駐車場等使用料 9,900<br>電算機器等使用料 57,792   |
| 備品購入費       | 733,000    | 0         | 0         | 733,000    | 660,184   | 72,816    | ハレーホール支柱カバー 313,632<br>6人制ハレーホールネット 106,704<br>ハレーホール置台 80,352<br>備品購入費 159,496                                |
| 負担金、補助及び交付金 | 36,000     | 0         | 10,000    | 46,000     | 46,000    | 0         | 茨城国体事業概要説明会 46,000   |
| リハーサル大会費    | 1,469,000  | 0         | 0         | 1,469,000  | 359,360   | 1,109,640 |  |
| 需用費         | 1,007,000  | 0         | 0         | 1,007,000  | 245,960   | 761,040   | 消耗品費 135,339<br>食糧費(弁当、ふるまい品) 110,621  |
| 役務費         | 182,000    | 0         | 0         | 182,000    | 0         | 182,000   |  |
| 委託料         | 135,000    | 0         | 0         | 135,000    | 113,400   | 21,600    | 大会看板作成委託料 113,400  |
| 使用料及び賃借料    | 130,000    | 0         | 0         | 130,000    | 0         | 130,000   |  |
| 負担金、補助及び交付金 | 15,000     | 0         | 0         | 15,000     | 0         | 15,000    |  |
| 合 計         | 13,218,000 | 1,000,000 | 0         | 14,218,000 | 9,506,612 | 4,711,388 |  |

収入合計 13,857,550 円

支出合計 9,506,612 円

差引額 4,350,938 円

差引額 4,350,938円は令和2年度へ繰越



## 令和元年度 会計監査報告

燃ゆる感動かごしま国体・かごしま大会いちき串木野市実行委員会会則第17条の規定に基づき、審査に付された令和元年度の収支決算に関する関係書類および諸帳簿については、正確に処理されていることを認めます。

令和2年4月15日

燃ゆる感動かごしま国体・かごしま大会  
いちき串木野市実行委員会 監事

いちき串木野市監査委員

いちき串木野市会計管理者

竹崎健二郎   
萩田祥子



燃ゆる感動かごしま国体・かごしま大会

いちき串木野市実行委員会 会長 田畑 誠一 様

燃ゆる感動かごしま国体・かごしま大会いちき串木野市実行委員会  
令和2年度収支予算の専決処分について

燃ゆる感動かごしま国体・かごしま大会いちき串木野市実行委員会会則第14条第1項の規定に基づき、令和2年3月31日に下記のとおり専決処分したので、同条第2項の規定によりこれを総会に報告し、その承認を求める。

令和2年4月28日 提出

燃ゆる感動かごしま国体・かごしま大会  
いちき串木野市実行委員会会長 田畑 誠一

燃かい申実第246号

燃ゆる感動かごしま国体・かごしま大会いちき串木野市実行委員会会則第14条第1項の規定に基づき、燃ゆる感動かごしま国体・かごしま大会いちき串木野市実行委員会令和2年度収支予算を別紙のとおり専決処分する。

令和2年3月31日

燃ゆる感動かごしま国体・かごしま大会  
いちき串木野市実行委員会会長 田畑 誠一

(提案理由)

燃ゆる感動かごしま国体・かごしま大会いちき串木野市実行委員会において、令和2年度に実施する事業や事務局の運営に係る経費を、年度当初から予算を執行する必要があるため、専決処分したものである。

令和2年度 収支予算について

【収入の部】

(単位：千円)

| 科 目         | 令和元年度<br>当初予算額 | 令和2年度<br>予算額 | 増減額    | 備 考   |
|-------------|----------------|--------------|--------|---|
| 負担金         | 12,349         | 103,407      | 91,058 |   |
| 市負担金        | 12,349         | 94,902       | 82,553 | いちき串木野市負担金  |
| 共催市実行委員会負担金 | 0              | 8,465        | 8,465  | 【バレーボール競技】 鹿児島市 8<br>鹿屋市 8<br>【バスケットボール競技】 始良市 4,359<br>薩摩川内市 4,090   |
| 県競技団体負担金    | 0              | 40           | 40     | 県少林寺拳法連盟 40   |
| 繰越金         | 868            | 4,350        | 3,482  | 令和元年度繰越金 4,350  |
| 協賛金         | 0              | 100          | 100    | 協賛金(団体、個人) 100  |
| 諸収入         | 1              | 893          | 892    |   |
| 雑入          | 1              | 1            | 0      | 預金利息等 1   |
| 大会参加料       | 0              | 305          | 305    | 【3B体操】 500円×250人 125<br>【少林寺拳法】 1,000円×180人 180   |
| 売店出店料       | 0              | 587          | 587    | 【バレーボール競技】1日15店舗<br>市内業者2,500円×5店舗×4日 50<br>市外業者5,000円×10店舗×4日 200<br>【バスケットボール競技】1日15店舗<br>市内業者2,500円×5店舗×5日 62<br>市外業者5,000円×10店舗×5日 250<br>【3B体操・少林寺拳法】各日5店舗<br>市内業者2,500円×5店舗×2日 25 |
| 合 計         | 13,218         | 108,750      | 95,532 |   |

【支出の部】

(単位：千円)

| 科 目         | 令和元年度<br>当初予算額 | 令和2年度<br>予算額 | 増減額     | 備 考   |
|-------------|----------------|--------------|---------|---|
| 総務費         | 11,749         | 4,937        | △ 6,812 |   |
| 報償費         | 60             | 0            | △ 60    |   |
| 旅費          | 3,511          | 41           | △ 3,470 | 会議等旅費 10<br>バレーボール競技事業概要説明会旅費 31  |
| 需用費         | 4,460          | 1,397        | △ 3,063 | 広報啓発物品製作費(うちわ、資料袋等) 500<br>花いっぱい運動(花苗等)経費 500<br>事務局消耗品費 180<br>協賛車燃料費 107<br>クリーンアップ運動経費(熱中症対策飲料代) 44<br>広報啓発物印刷製本費(ちらし等) 66 |
| 役務費         | 372            | 60           | △ 312   | 損害保険料 46<br>手数料 14  |
| 委託料         | 2,213          | 3,203        | 990     | 国体ダンス普及活動委託料 80<br>観光地・土産品割引バスポート実施委託料 80<br>装飾用プリンター作成委託料 1,320<br>横断幕等作成委託料 337<br>大会報告書作成業務委託料 1,386                       |
| 使用料及び賃借料    | 364            | 166          | △ 198   | 事業概要説明会会場借上料 120<br>電算機器等使用料 46   |
| 備品購入費       | 733            | 0            | △ 733   |   |
| 負担金、補助及び交付金 | 36             | 70           | 34      | 事業概要説明会負担金 70   |
| リハーサル大会費    | 1,469          | 0            | △ 1,469 |   |
| 需用費         | 1,007          | 0            | △ 1,007 |   |
| 役務費         | 182            | 0            | △ 182   |   |
| 委託料         | 135            | 0            | △ 135   |   |
| 使用料及び賃借料    | 130            | 0            | △ 130   |   |
| 負担金、補助及び交付金 | 15             | 0            | △ 15    |   |
| 本大会運営費      | 0              | 103,813      | 103,813 |   |
| 競技運営費       | 0              | 29,586       | 29,586  |   |
| 需用費         | 0              | 5,958        | 5,958   | 識別用服飾(ジャンパー等) 5,456<br>大会用消耗品費 478<br>大会係員等熱中症対策飲料代 24  |
| 役務費         | 0              | 473          | 473     | 手数料 120<br>大会従事者等傷害保険・賠償責任保険料 353   |
| 委託料         | 0              | 21,155       | 21,155  | 競技会場設営・撤去業務委託料 20,000<br>識別用服飾プリント委託料 1,155   |
| 原材料費        | 0              | 2,000        | 2,000   | 臨時駐車場用整地碎石 2,000  |
| おもてなし実施事業費  | 0              | 10,003       | 10,003  |   |
| 報償費         | 0              | 261          | 261     | おもてなし講習会(ボランティア)講師謝金 91<br>式典等出演団体出会謝金 120<br>大会記念品(特産品) 50   |
| 需用費         | 0              | 5,898        | 5,898   | おもてなし用消耗品費(紙コップ等) 107<br>会場装飾用消耗品費(のぼり旗等) 231<br>応援・歓迎グッズ等(スティックバルーン、歓迎袋) 2,001<br>おもてなし用飲料・氷代 623<br>ミニプログラム、観戦ガイドブック 2,936  |
| 役務費         | 0              | 168          | 168     | 通信運搬費 8<br>腸内病原菌細菌検査手数料 160   |
| 委託料         | 0              | 3,676        | 3,676   | ふるまい実施委託料 918<br>モニター放映委託料 2,758  |

【支出の部】

(単位：千円)

| 科 目              | 令和元年度<br>当初予算額 | 令和2年度<br>予算額 | 増減額    | 備 考   |
|------------------|----------------|--------------|--------|---|
| 宿泊衛生(弁当)・輸送交通費   | 0              | 38,225       | 38,225 |   |
| 需用費              | 0              | 737          | 737    | 弁当容器代(パッケージ代含む) 702<br>試食会用弁当代 35   |
| 役務費              | 0              | 42           | 42     | 通信運搬費 2<br>腸内病原菌細菌検査手数料 40  |
| 委託料              | 0              | 2,980        | 2,980  | 警備委託料 2,980   |
| 使用料及び賃借料         | 0              | 29,829       | 29,829 | 選手・監督輸送等バス借上料 29,829  |
| 負担金、補助及び交付金      | 0              | 4,637        | 4,637  | 会場地市町村別幹旋バス利用経費負担金 3,647<br>会場地市町村別合同配宿業務委託経費負担金 990  |
| 炬火イベント費          | 0              | 376          | 376    |   |
| 報償費              | 0              | 100          | 100    | 出演団体出会謝金 100  |
| 需用費              | 0              | 258          | 258    | 応援用手旗 82<br>炬火リレー運営用消耗品費 109<br>熱中症対策飲料・氷代等 87  |
| 役務費              | 0              | 18           | 18     | 損害保険料 15<br>道路使用許可申請手数料 3   |
| バレーボール競技運営費      | 0              | 7,345        | 7,345  |   |
| 報償費              | 0              | 59           | 59     | 看護師謝金 59  |
| 旅費               | 0              | 1,873        | 1,873  | 組合せ抽選会旅費 130<br>看護師旅費 1<br>競技役員・補助員旅費 1,742   |
| 需用費              | 0              | 3,962        | 3,962  | 運営事務・医療救護用消耗品費 745<br>競技用消耗品費 410<br>識別用服飾代(ポロシャツ等) 1,517<br>レンタカー燃料費 6<br>大会関係者用弁当代 1,229<br>熱中症対策飲料代 55 |
| 役務費              | 0              | 189          | 189    | 通信運搬費 101<br>旅費等支給事務手数料 88  |
| 使用料及び賃借料         | 0              | 20           | 20     | 役員用レンタカー借上料 20  |
| 負担金、補助及び交付金      | 0              | 1,242        | 1,242  | 共催市負担金(競技別プログラム、賞状等) 鹿屋市へ 766<br>共催市負担金(JVA連絡調整会議等) 鹿児島市へ 476   |
| バスケットボール競技運営費    | 0              | 16,537       | 16,537 |   |
| 報償費              | 0              | 328          | 328    | 医師謝金 263<br>看護師謝金 65  |
| 旅費               | 0              | 10,692       | 10,692 | 組合せ抽選会等旅費 65<br>医師・看護師旅費 2<br>競技役員・補助員旅費 10,625   |
| 需用費              | 0              | 2,151        | 2,151  | 運営事務・医療救護用消耗品費 146<br>競技用消耗品費 284<br>レンタカー燃料費 46<br>大会関係者用弁当代 1,660<br>熱中症対策飲料代 15                        |
| 役務費              | 0              | 204          | 204    | 通信運搬費 114<br>旅費等支給事務手数料 90  |
| 使用料及び賃借料         | 0              | 1,102        | 1,102  | 審判員送迎用レンタカー借上料 1,102  |
| 負担金、補助及び交付金      | 0              | 2,060        | 2,060  | 共催市負担金(競技役員等服飾整備) 始良市へ 1,087<br>共催市負担金(競技別プログラム作成) 薩摩川内市へ 973   |
| 車いすバスケットボール競技運営費 | 0              | 98           | 98     |   |
| 需用費              | 0              | 98           | 98     | 用紙代(競技会係員必携用) 7<br>大会関係者用弁当代 91   |
| 少林寺拳法運営費         | 0              | 396          | 396    |   |
| 報償費              | 0              | 93           | 93     | 謝礼金 20<br>メダル 73  |
| 需用費              | 0              | 274          | 274    | 競技用・大会運営用消耗品費 153<br>大会関係者用弁当代 55<br>プログラム印刷製本費 66  |
| 役務費              | 0              | 29           | 29     | 通信運搬費 23<br>損害保険料 6   |
| 3B体操運営費          | 0              | 1,247        | 1,247  |   |
| 旅費               | 0              | 188          | 188    | 競技役員旅費 188  |
| 需用費              | 0              | 360          | 360    | 競技用・大会運営用消耗品費 138<br>大会関係者用弁当代 46<br>プログラム印刷製本費 176   |
| 役務費              | 0              | 17           | 17     | 通信運搬費 12<br>損害保険料 5   |
| 委託料              | 0              | 682          | 682    | 音響設備等設置・撤去委託料 682   |
| 合 計              | 13,218         | 108,750      | 95,532 |   |

燃ゆる感動かごしま国体・かごしま大会いちき串木野市実行委員会  
令和2年度 事業計画（案）

1. 会議等の開催

(1) 総会・常任委員会

| 日時(場所)                       | 会議名               | 内容  |
|------------------------------|-------------------|---|
| 書面会議<br>※新型コロナウイルス感染症拡大防止のため | 第4回総会<br>第3回常任委員会 | ・専門委員会での承認事項報告<br>・令和元年度事業報告<br>・令和元年度収支決算<br>・令和2年度事業計画（案）<br>・令和2年度収支予算 |

(2) 専門委員会

| 日時(場所)                      | 会議名          | 内容                                     |
|-----------------------------|--------------|--|
| 年1回から2回程度<br>※必要に応じて適宜開催する。 | 第4回<br>専門委員会 | ・各種計画の策定や要項について<br>・その他必要と認められる事項の調査審議 |

(3) 関係機関・団体との連絡調整に関すること

- ① 県実行委員会、共催市との連絡調整
- ② 開催競技団体及び各種団体との連絡調整

2. 第75回国民体育大会「燃ゆる感動かごしま国体」の開催

【デモンストレーションスポーツ】

◎少林寺拳法

(日時) 令和2年7月26日(日) 代表者会議 9時15分、開始式 10時00分、  
競技開始 10時45分～、閉会式 14時00分～

(会場) いちき串木野市総合体育館

(参加者) 競技の部・発表の部 180人 交流の部 100人

◎3B体操

(日時) 令和2年9月13日(日) 受付 12時30分、開始式 13時00分、  
競技開始 13時20分～、閉会式 15時30分～

(会場) いちき串木野市総合体育館

(参加者) 会員の部 250人 交流(一般)の部 250人

【正式競技】

◎バレーボール (共催市：鹿屋市、鹿児島市)

<JVA 調整会議>

(日時) 令和2年6月25日(木) 9時30分～

(会場) 西原商会アリーナ(鹿児島アリーナ)

<組合せ抽選会>

(日時) 令和2年9月6日(日) 13時00分～

(会場) (公財)日本バレーボール協会 会議室(東京都渋谷区)

<代表者会議>

(日時) 令和2年10月3日(土) 15時00分～

(会場) 西原商会アリーナ(鹿児島アリーナ)

<オープニングセレモニー>※各会場開催

(日 時) 令和2年10月3日(土) 17時30分～

(会 場) いちき串木野市総合体育館(成年男子)、平和公園平和串良アリーナ(成年女子)、西原商会アリーナ(鹿児島アリーナ)(少年女子・少年男子)

<大会開催>

(日 時) 令和2年10月4日(日)～7日(水)

(会 場) いちき串木野市総合体育館(成年男子)、平和公園平和串良アリーナ(成年女子)、南栄リース桜島アリーナ(桜島総合体育館)(少年男子)、西原商会アリーナ(鹿児島アリーナ)(少年女子・少年男子)

(チーム) 16チーム(選手・監督 208人)

<種別表彰式>※各会場開催

(日 時) 令和2年10月7日(水) 決勝戦終了後

(会 場) いちき串木野市総合体育館

◎バスケットボール (共催市：始良市、薩摩川内市)

<組合せ抽選会>

(日 時) 令和2年9月6日(日) 13時00分～

(会 場) (公財)日本バスケットボール協会 会議室(東京都文京区)

<代表者会議>

(日 時) 令和2年10月7日(土) 15時00分～

(会 場) 薩摩川内市川内文化ホール

<大会開催>

(日 時) 令和2年10月8日(木)～12日(月)

(会 場) いちき串木野市総合体育館(少年女子)

始良市総合運動公園体育館(成年男子・成年女子(準決勝、決勝のみ))

始良市蒲生体育館(おおくすアリーナ)(成年女子)

薩摩川内市総合運動公園総合体育館(少年男子)

(チーム) 24チーム(選手・監督 312人)

<総合表彰式>

(日 時) 令和2年10月12日(月) 少年女子決勝戦終了後

(会 場) いちき串木野市総合体育館

3. 第20回全国障害者スポーツ大会「燃ゆる感動かごしま大会」の開催

◎車いすバスケットボール

<リハーサル大会兼第20回全国障害者スポーツ大会九州ブロック予選会>

(日 時) 令和2年5月16日(土)～17日(日)

(会 場) いちき串木野市総合体育館

※新型コロナウイルス感染症の拡大防止のため中止

<組合せ>

7月から8月に開催するプログラム編成会議において、代理抽選の実施(場所未定)

<監督会議>

(日 時) 令和2年10月23日(金)

(会 場) 未定(別途通知)

<大会開催>

(日 時) 令和2年10月24日(土)～25日(日)

(会 場) いちき串木野市総合体育館

(チーム) 7チーム(選手・コーチ等 105人)

<表彰式>

(日 時) 令和2年10月25日(日)決勝戦終了後

(会 場) いちき串木野市総合体育館

#### 4. 事業概要説明会の開催

(1) バレーボール

開催時期：令和3年1月頃(予定)

会 場：鹿屋市 未 定

(2) バスケットボール

開催時期：令和2年12月中旬(予定)

会 場：いちき串木野市 未 定

#### 5. 炬火イベント

(1) 日 時 令和2年8月19日(水) 8時00分～12時00分

(2) リレーコース 市内5コース計13区間を設定

①市来弓道コース【2区間】 ②羽島黎明コース【2区間】 ③串木野相撲コース【3区間】

④冠嶽徐福コース【2区間】 ⑤麓日本遺産コース【4区間】

(3) リレー走者 一般公募52人、学校推薦130人(計182人)

(4) 出 発 式 市役所市来庁舎玄関前(8時00分～)

(5) 到 着 式 市総合体育館(12時00分頃)

#### 6. 花いっぱい運動

(1) 花育てリレーの展開拡大(県事業)

推奨花(1,000)、プランター(250基)・土・液体堆肥・プランター用シールを配付

※花の内訳：サルビア(400)、コリウス(400)、ジニア(200)

育苗機関：市来農芸高等学校

配 布 先：公共施設等

配布時期：7月上旬

(2) 花いっぱい運動(市事業)

配布物：花苗5,000株(サルビア2,000株、ニチニチソウ2,000株、カンナ1,000株)、花寄せ済

プランター1,200基(サルビア)、プランター用シール1,200枚

配布先：市内小中学校、まちづくり協議会、地域女性団体連絡協議会、高齢者クラブ、通り会、

公共施設等

配布時期：8月下旬～9月上旬

## 7. クリーンアップ運動

(1) 活動計画(案) ※高齢者元気度アップポイント事業対象

- ① 7月19日(日) 串木野地域
- ② 8月2日(日) 市来地域
- ③ 9月20日(日) 総合体育館周辺

(2) 「県下一斉クリーンアップの日」について(県実行委員会)

令和2年8月2日(日)、鴨池公園及びその周辺の清掃活動を実施(約300人を募集予定)

## 8. 学校観戦の実施

実施日: バレーボール 10月5日(月)、6日(火)、7日(水)

バスケットボール 10月8日(木)、9日(金)、10日(土:土曜授業)、12日(月)

実施校: 市内公立小中学校14校、神村学園初等部・中等部、串木野養護学校小学部・中学部

## 9. 広報啓発活動

- (1) 広報紙・お知らせ版の掲載
- (2) フェイスブック、Instagram等のSNSを利用した広報
- (3) 市内イベント等での広報
- (4) 大会情報や市内観光スポット等を掲載した、観戦ガイドブック等の作成
- (5) その他、広報啓発グッズの作成

## 10. ゆめ～KIBAIYANSE～ダンス普及活動

- (1) 市スポーツ推進委員を講師として、ゆめ～KIBAIYANSE～ダンス教室の開催
- (2) イベント時に、ゆめ～KIBAIYANSE～ダンス披露
- (3) 開会式への参加

燃ゆる感動かごしま国体(第75回国民体育大会)総合開会式 令和2年10月3日(土)

燃ゆる感動かごしま大会(第20回全国障害者スポーツ大会)開会式 令和2年10月24日(土)

会場: 白波スタジアム(県立鴨池陸上競技場)

参加者: 市スポーツ推進委員(ゆめ～KIBAIYANSE～ダンスコンテスト決勝大会 特別賞受賞)

## 11. ボランティア研修会の実施

県実行委員会と連携し、大会開催までにボランティア研修を実施する。

## 12. 食品衛生講習会の実施

開催時期: 令和2年7月上旬から9月上旬

講師: 伊集院保健所

対象者: 売店出店者、弁当調製施設、おもてなし協力団体

大会中に、弁当係、おもてなしコーナーに従事するボランティア

## 13. 大会報告書の作成

燃ゆる感動かごしま国体・かごしま大会の開催準備、競技会運営及び競技結果、成果等を記録・保存し、後世に永く伝えることを目的として作成する。



5 その他

(1) いちき串木野市実行委員会事務局職員について

| No. | 役 職   | 氏 名    | 備 考                    |
|-----|-------|--------|------------------------|
| 1   | 事務局長  | 福山 昌浩  | 市民スポーツ課長               |
| 2   | 事務局次長 | 南濱 治美  | 主幹兼国体推進係長              |
| 3   | 事務局職員 | 久保 克仁  | 国体推進係主査<br>(市民スポーツ係兼務) |
| 4   | 事務局職員 | 池之上 智也 | 国体推進係主任                |
| 5   | 事務局職員 | 飯山 しほ乃 | 国体推進係主事                |
| 6   | 事務局職員 | 内田 亜矢子 | 国体推進係主事                |
| 7   | 事務局職員 | 末吉 美由紀 | 事務局員                   |
| 8   | 事務局職員 | 野口 舞人  | 事務局員                   |

【参考】

≪市民スポーツ課職員体制≫

| No.       | 職 名         | 氏 名     |
|-----------|-------------|---------|
| 1         | 課 長         | 福 山 昌 浩 |
| 【市民スポーツ係】 |             |         |
| 2         | 係 長         | 田 中 俊 二 |
| 3         | 主 査         | 外 山 義 彦 |
| 4         | 主査(国体推進係兼務) | 久 保 克 仁 |
| 5         | 主 事 補       | 荒 木 光 志 |
| 6         | 社会体育指導員     | 長 野 修   |
| 【国体推進係】   |             |         |
| 7         | 主幹兼係長       | 南 濱 治 美 |
| 8         | 主 任         | 池之上 智 也 |
| 9         | 主 事         | 飯 山 しほ乃 |
| 10        | 主 事         | 内 田 亜矢子 |
| 11        | 事務局員        | 末 吉 美由紀 |
| 12        | 事務局員        | 野 口 舞 人 |

≪連絡先≫

| 係 名    | 市民スポーツ係                                 | 国体推進係         |
|--------|---|---------------|
| 電 話    | 2 1 - 5 1 2 9                           | 2 1 - 5 1 2 0 |
| F a x  | (各係共通) 3 6 - 5 2 2 8                    |               |
| E-mail | (各係共通)sport1@city.ichikikushikino.lg.jp |               |

## 燃ゆる感動かごしま国体・かごしま大会いちき串木野市実行委員会会則

### 第1章 総則

#### (名 称)

第1条 本会は、燃ゆる感動かごしま国体・かごしま大会いちき串木野市実行委員会（以下「実行委員会」という。）と称する。

#### (目 的)

第2条 実行委員会は、第75回国民体育大会及び第20回全国障害者スポーツ大会において、いちき串木野市で開催される競技会（以下「競技会」という。）の円滑な運営に必要な事業を行うことを目的とする。

#### (事 業)

第3条 実行委員会は、前条の目的を達成するため、次の各号に掲げる事業を行う。

- (1) 競技会の開催に必要な方針及び計画の策定に関すること。
- (2) 競技会における実施競技に関すること。
- (3) 競技施設及び関連施設に関すること。
- (4) 競技会の広報及び市民総参加運動に関すること。
- (5) 宿泊・医事・衛生・輸送・交通及びおもてなしに関すること。
- (6) 競技会の開催及び準備のための経費に関すること。
- (7) 関係行政機関及び関係団体との連絡調整に関すること。
- (8) その他実行委員会の目的達成に必要な事業に関すること。

### 第2章 組織

#### (組 織)

第4条 実行委員会は、会長、副会長及び委員をもって組織する。

2 委員は、次の各号に掲げる者のうちから会長が委嘱する。

- (1) いちき串木野市を代表する者
- (2) いちき串木野市議会を代表する者
- (3) 関係競技団体、その他関係行政機関・団体の代表者及び役職員
- (4) その他会長が特に必要と認める者

#### (役 員)

第5条 実行委員会に、次の役員を置く。

- (1) 会長 1名
- (2) 副会長 5名以内
- (3) 常任委員 30名以内
- (4) 監事 2名

(役員を選任)

第6条 会長は、いちき串木野市長をもって充てる。

- 2 副会長及び常任委員は、委員のうちから会長が選任し、総会の承認を得て、会長が委嘱する。
- 3 監事は、会長が選任し、総会の承認を得て、会長が委嘱する。

(役員職務)

第7条 会長は、実行委員会を代表し、会務を総理する。

- 2 副会長は、会長を補佐し、会長に事故あるとき、又は欠けたときは、あらかじめ会長が指名した副会長が、その職務を代理する。
- 3 常任委員は、常任委員会を構成し、第12条第7項に掲げる事項を審議する。
- 4 監事は、実行委員会の財務を監査する。

(任期等)

第8条 委員及び役員(以下「委員等」という。)の任期は、委嘱されたときから実行委員会の目的が達成されたときまでとする。ただし、委員等が就任時におけるそれぞれの所属機関又は団体等の役職を離れた場合は、その委員等は辞任したものとみなし、その後任者が前任者の残任期間を務めるものとする。

- 2 会長は、委員等に特別な事情が生じたときは、その職を解き、必要に応じて補充することができる。
- 3 会長は、前2項の規定により委員等の変更があった場合は、次の総会において報告する。

(顧問及び参与)

第9条 実行委員会に、顧問及び参与を置くことができる。

- 2 顧問及び参与は、会長が委嘱する。
- 3 顧問は、会務の重要な事項について、会長の諮問に応じ助言を行う。
- 4 参与は、会長が必要と認める事項について、助言する。
- 5 顧問及び参与の任期等は、前条の規定を準用する。

### 第3章 会議

(会議)

第10条 実行委員会に次の会議を置く。

- (1) 総会
- (2) 常任委員会
- (3) 専門委員会

(総会)

第11条 総会は、会長、副会長及び委員をもって構成する。

- 2 総会は、会長が招集する。
- 3 総会の議長は、会長又は会長が指名した者がこれにあたる。
- 4 総会は、次の各号に掲げる事項について審議し、決定する。

- (1) 競技会の開催基本方針に関すること。
  - (2) 会則の制定及び改廃に関すること。
  - (3) 事業計画及び事業報告に関すること。
  - (4) 予算及び決算に関すること。
  - (5) 常任委員会に委任する事項に関すること。
  - (6) その他重要な事項に関すること。
- 5 総会は、委員の過半数の出席がなければ開会し、議決することはできない。ただし、総会に出席できない委員は、あらかじめ通知された事項について、代理人に権限を委任し、又は書面で議決に加わることができる。
- 6 総会の議事は、出席委員（代理人に権限を委任し、又は書面で議決に加わった者を含む。）の過半数で決し、可否同数のときは、議長の決するところによる。

#### （常任委員会）

第12条 常任委員会は、会長、副会長及び常任委員をもって構成する。

- 2 委員長は、会長をもって充てる。
- 3 副委員長は、副会長をもって充てる。
- 4 常任委員会は、必要に応じ会長が招集する。
- 5 常任委員会の議長は、委員長又は委員長が指名した者がこれにあたる。
- 6 副委員長は、委員長を補佐し、委員長に事故あるとき、又は欠けたときは、あらかじめ委員長が指名した者がその職務を代理する。
- 7 常任委員会は、次の各号に掲げる事項について審議決定し、その結果を必要に応じて次の総会に報告する。
  - (1) 総会から委任された事項に関すること。
  - (2) 総会を招集するいとまのない緊急な事項に関すること。
  - (3) 専門委員会の設置並びに専門委員会への付託及び委任事項に関すること。
  - (4) その他会長が必要と認める事項に関すること。
- 8 前条第5項及び第6項の規定は常任委員会について準用する。

#### （専門委員会）

第13条 専門委員会は、会長が委嘱した専門委員をもって構成する。

- 2 専門委員会は、常任委員会から付託された事項について調査審議し、その結果を常任委員会に報告しなければならない。
- 3 専門委員会は、常任委員会から委任された事項について審議決定し、その結果を常任委員会に報告しなければならない。
- 4 第8条の規定は、専門委員の任期等について準用する。
- 5 前各項に定めるもののほか、専門委員会に関し必要な事項は、常任委員会に諮り、会長が別に定める。

### 第4章 会長の専決処分

#### （会長の専決処分）

第14条 会長は、総会及び常任委員会（以下「総会等」という。）を招集するいとまがないと認めるとき、又は総会等の権限に属する事項で軽易なものについては、これを専決

処分することができる。

- 2 会長は、前項の規定により専決処分したときは、これを次の総会等において報告し、その承認を求めなければならない。

## 第5章 事務局

(事務局)

第15条 実行委員会の事務を処理するため、事務局を置く。

- 2 事務局に関し必要な事項は、会長が別に定める。

## 第6章 会計

(経費)

第16条 実行委員会の経費は、負担金及びその他の収入をもって充てる。

(予算及び決算)

第17条 実行委員会の収支予算は、総会の議決により定め、収支決算は、監事の監査を経て、総会の承認を得なければならない。

(会計年度)

第18条 実行委員会の会計年度は、毎年4月1日に始まり、翌年3月31日に終わる。

- 2 実行委員会の会計に関し必要な事項は、会長が別に定める。

## 第7章 解散

(解散)

第19条 実行委員会は、第2条の目的が達成されたときに解散する。

(残余財産)

第20条 実行委員会が解散した場合において、その残余財産はいちき串木野市に帰属するものとする。

## 第8章 補則

(委任)

第21条 この会則に定めるもののほか、実行委員会の運営に関し必要な事項は、会長が別に定める。

附 則

- 1 この会則は、平成30年1月30日から施行する。
- 2 設立当初の役員を選任は、第6条第2項及び第3項の規定にかかわらず、設立総会の承認を得て、会長が委嘱する。
- 3 第11条第2項の規定にかかわらず、最初に招集される設立総会は、市長が招集する。
- 4 実行委員会の設立当初の会計年度は、第18条の規定にかかわらず、この会則の施行の日から3月31日までとする。

燃ゆる感動かごしま国体・かごしま大会いちき串木野市実行委員会

(順不同・敬称略)

【会長】(会則第5条第1項第1号)

|   | 所 属     | 役職等 | 氏 名   |
|---|---------|-----|-------|
| 1 | いちき串木野市 | 市長  | 田畑 誠一 |

【副会長(委員)】(会則第5条第1項第2号)

|   | 所 属                | 役職等 | 氏 名    |
|---|--------------------|-----|--------|
| 1 | いちき串木野市議会          | 議長  | 下迫田 良信 |
| 2 | いちき串木野市体育協会        | 会長  | 上夷 慶克  |
| 3 | いちき串木野市地域女性団体連絡協議会 | 会長  | 塩屋 かよ子 |
| 4 | いちき串木野市            | 副市長 | 中屋 謙治  |
| 5 | いちき串木野市教育委員会       | 教育長 | 有村 孝   |

【常任委員(委員)】(会則第5条第1項第3号)

|    | 所 属               | 役職等     | 氏 名    |
|----|-------------------|---------|--------|
| 1  | いちき串木野市まちづくり連絡協議会 | 会長      | 久木山 純広 |
| 2  | いちき串木野市社会福祉協議会    | 会長      | 溝添 勇   |
| 3  | いちき串木野市校長会        | 会長      | 町田 達美  |
| 4  | 山光交通有限会社          | 代表取締役   | 山崎 典男  |
| 5  | いちき串木野地区交通安全協会    | 会長      | 寺師 和男  |
| 6  | いちき串木野商工会議所       | 会頭      | 川崎 弘一  |
| 7  | いちき串木野市観光特産品協会    | 会長      | 久木山 睦男 |
| 8  | 鹿児島いちき串木野観光物産センター | センター長   | 榎木 清照  |
| 9  | 鹿児島県バレーボール協会      | 理事長     | 森永 繁樹  |
| 10 | 鹿児島県バスケットボール協会    | 総務委員長   | 伊藤 泰孝  |
| 11 | 株式会社日本水泳振興会       | 代表取締役社長 | 坂元 要   |
| 12 | さつま日置農業協同組合串木野支所  | 支所長     | 徳重 弘承  |
| 13 | 串木野市漁業協同組合        | 専務理事    | 早崎 達哉  |
| 14 | いちき串木野市医師会        | 会長      | 丸田 修士  |
| 15 | ホテルアクシアくしきの       | 総支配人    | 田平 剛   |
| 16 | いちき串木野市           | 総務課長    | 東 浩二   |
| 17 | いちき串木野市           | 福祉課長    | 立野 美恵子 |
| 18 | いちき串木野市           | 観光交流課長  | 長崎 崇   |
| 19 | いちき串木野市教育委員会      | 総務課長    | 瀬川 大   |

【監事】(会則第5条第1項第4号)

|   | 所 属         | 役職等    | 氏 名    |
|---|-------------|--------|--------|
| 1 | いちき串木野市監査委員 | 代表監査委員 | 竹崎 健二郎 |
| 2 | いちき串木野市     | 会計管理者  | 萩内 祥子  |

【委員】(会則第4条第2項)

|    | 所 属                | 役職等      | 氏 名    |
|----|--------------------|----------|--------|
| 1  | いちき串木野市議会          | 副議長      | 濱田 尚   |
| 2  | いちき串木野市議会 総務厚生委員会  | 委員長      | 宇都 耕平  |
| 3  | いちき串木野市議会 産業教育委員会  | 委員長      | 田中 和矢  |
| 4  | いちき串木野市議会 議会運営委員会  | 委員長      | 原口 政敏  |
| 5  | いちき串木野市高齢者クラブ連合会   | 会長       | 小原 良則  |
| 6  | いちき串木野市身体障害者協会     | 会長       | 浅井 重己  |
| 7  | 串木野高等学校            | 校長       | 石塚 一哉  |
| 8  | 市来農芸高等学校           | 校長       | 倉岡 八郎  |
| 9  | 神村学園中等部・高等部        | 校長       | 山田 浩一  |
| 10 | 九州旅客鉄道株式会社 川内駅     | 駅長       | 西尾 裕介  |
| 11 | 公益社団法人鹿児島県バス協会     | 専務理事     | 改元 秀男  |
| 12 | 第一交通株式会社 串木野営業所    | 所長       | 中迎 和弘  |
| 13 | 市来商工会              | 会長       | 宇都 保介  |
| 14 | 串木野青年会議所           | 副理事長     | 上小鶴 一善 |
| 15 | 鹿児島県バレーボール協会       | 事務局長     | 久保 裕一  |
| 16 | いちき串木野市バレーボール協会    | 会長       | 竹下 精一  |
| 17 | 鹿児島県バスケットボール協会     | 競技部      | 末吉 貴裕  |
| 18 | いちき串木野市バスケットボール協会  | 副会長      | 鶴田 睦   |
| 19 | いちき串木野市スポーツ推進委員協議会 | 会長       | 徳重 和彦  |
| 20 | いちき串木野市スポーツ少年団本部   | 本部長      | 木村 和博  |
| 21 | さつま日置農業協同組合市来支所    | 市来支所長    | 今屋 良三  |
| 22 | 鹿児島県漁業協同組合串木野市島平支所 | 職員       | 迫田 清憲  |
| 23 | 羽島漁業協同組合           | 代表理事組合長  | 平石 良博  |
| 24 | 市来町漁業協同組合          | 代表理事組合長  | 大久保 光朗 |
| 25 | いちき串木野日置歯科医師会      | 会長       | 前田 敏光  |
| 26 | いちき串木野市            | 政策課長     | 北山 修   |
| 27 | いちき串木野市            | 財政課長     | 出水 喜三彦 |
| 28 | いちき串木野市            | 食のまち推進課長 | 馬場 裕之  |
| 29 | いちき串木野市            | 水産商工課長   | 平川 秀孝  |
| 30 | いちき串木野市消防本部        | 消防長      | 若松 勝司  |

【顧問】(会則第9条)

|   | 所 属    | 役職等 | 氏 名   |
|---|--------|-----|-------|
| 1 | 鹿児島県議会 | 議員  | 吉留 厚宏 |

【参与】(会則第9条)

|   | 所 属       | 役職等 | 氏 名   |
|---|-----------|-----|-------|
| 1 | 鹿児島地域振興局  | 局長  | 寺地 浩一 |
| 2 | 鹿児島教育事務所  | 所長  | 徳留 敏郎 |
| 3 | いちき串木野警察署 | 署長  | 吉永 充宏 |

燃ゆる感動かごしま国体・かごしま大会いちき串木野市実行委員会 各専門委員会委員名簿

令和2年4月23日現在

総務・企画専門委員会

|    | 所属              | 役職             | 氏名       |
|----|-----------------|----------------|----------|
| 1  | 市体育協会           | 会長             | ◎ 上夷 慶克  |
| 2  | 市まちづくり連絡協議会     | 照島地区まちづくり協議会会長 | ○ 瀬戸口 修  |
| 3  | 市地域女性団体連絡協議会    | 会員             | ○ 久木野 公子 |
| 4  | 市社会福祉協議会        | 総務係長           | 小島 大志    |
| 5  | 市身体障害者協会        | 書記会計           | 峯元 昭夫    |
| 6  | 市校長会            | 小体連会長          | 藤山 洋一    |
| 7  | 串木野高等学校         | 教諭             | 地頭所 真人   |
| 8  | 市来農芸高等学校        | 校長             | 倉岡 八郎    |
| 9  | 神村学園初等部・中等部・高等部 | 高等部副校長         | 大橋 泰久    |
| 10 | 市スポーツ推進委員連絡協議会  | 会長             | 徳重 和彦    |
| 11 | 市スポーツ少年団        | 本部長            | 木村 和博    |
| 12 | 市役所総務課          | 総務対策監          | 山崎 達治    |
| 13 | 市役所政策課          | 政策係長           | 馬籠 秀樹    |
| 14 | 市役所財政課          | 課長補佐           | 岡元 満     |
| 15 | 市役所福祉課          | 課長補佐           | 久木田 聡    |
| 16 | 市教育委員会総務課       | 課長補佐兼総務係長      | 吉永 康彦    |

※委員長 ◎印 ・ 副委員長 ○印

競技・式典専門委員会

|    | 所属             | 役職    | 氏名       |
|----|----------------|-------|----------|
| 1  | 市体育協会          | 副会長   | ◎ 下青木 一美 |
| 2  | 鹿児島県バスケットボール協会 | 総務委員長 | 伊藤 泰孝    |
| 3  | 鹿児島県バレーボール協会   | 事務局長  | 久保 裕一    |
| 4  | 市校長会           | 中体連会長 | 池之上 良和   |
| 5  | 串木野高等学校        | 教諭    | 地頭所 真人   |
| 6  | 市来農芸高等学校       | 教諭    | 久保 裕一    |
| 7  | 神村学園中等部・高等部    | 校長    | 山田 浩一    |
| 8  | 市バスケットボール協会    | 理事長   | ○ 富宿 琢也  |
| 9  | 市バレーボール協会      | 副会長   | ○ 吉田 裕史  |
| 10 | 日本水泳振興会        | 課長    | 小森田 弘憲   |
| 11 | 市役所福祉課         | 主事    | 川口 一步    |
| 12 | 市教育委員会総務課      | 主査    | 松木蘭 卓也   |

※委員長 ◎印 ・ 副委員長 ○印

宿泊・衛生専門委員会

|    | 所属                 | 役職               | 氏名       |
|----|--------------------|------------------|----------|
| 1  | 市医師会               | 副会長              | 花牟禮 康生   |
| 2  | いちき串木野日置歯科医師会      | 常務理事             | 鎗流馬 祐二   |
| 3  | いちき串木野商工会議所        | 副会頭              | ○ 勘場 裕司  |
| 4  | 市来商工会              | 青年部長             | 上原 真一    |
| 5  | 市観光特産品協会           | 会長               | ◎ 久木山 睦男 |
| 6  | 鹿児島いちき串木野観光物産センター  | 職員               | 竹原 勇輝    |
| 7  | 串木野青年会議所           | 副理事長             | 上小鶴 一善   |
| 8  | ホテルアクシアくしきの        | 総支配人             | 田平 剛     |
| 9  | JAさつま日置串木野支所       | 串木野支所長           | 徳重 弘承    |
| 10 | JAさつま日置市来支所        | 市来支所長            | 今屋 良三    |
| 11 | 串木野市漁業協同組合         | 専務理事             | 早崎 達哉    |
| 12 | 鹿児島県漁業協同組合串木野市島平支所 | 職員               | 迫田 清憲    |
| 13 | 羽島漁業協同組合           | 代表理事組合長          | 平石 良博    |
| 14 | 市来町漁業協同組合          | 参事               | 内匠 啓一    |
| 15 | 市役所水産商工課           | 水産港湾係長           | 松崎 英樹    |
| 16 | 市役所観光交流課           | 課長               | 長崎 崇     |
| 17 | 市役所食のまち推進課         | 主任               | 井上 康介    |
| 18 | 市消防本部              | 分遣所所長(兼)分遣所第1部隊長 | 大寺 重哉    |

※委員長 ◎印 ・ 副委員長 ○印

輸送・交通専門委員会

|   | 所属           | 役職               | 氏名      |
|---|--------------|------------------|---------|
| 1 | いちき串木野警察署    | 交通課長代理           | 徳山 辰也   |
| 2 | いちき串木野交通安全協会 | 事務局長             | 今屋 隆雅   |
| 3 | 九州旅客川内駅      | 駅長               | 西尾 裕介   |
| 4 | 鹿児島交通・山光交通   | 鹿児島県バス協会専務理事     | ○ 改元 秀男 |
| 5 | 第一交通 串木野営業所  | 所長               | 中迎 和弘   |
| 6 | 市役所水産商工課     | 商工係長             | 武田 大輔   |
| 7 | 市消防本部        | 分遣所所長(兼)分遣所第1部隊長 | ◎ 大寺 重哉 |

※委員長 ◎印 ・ 副委員長 ○印